

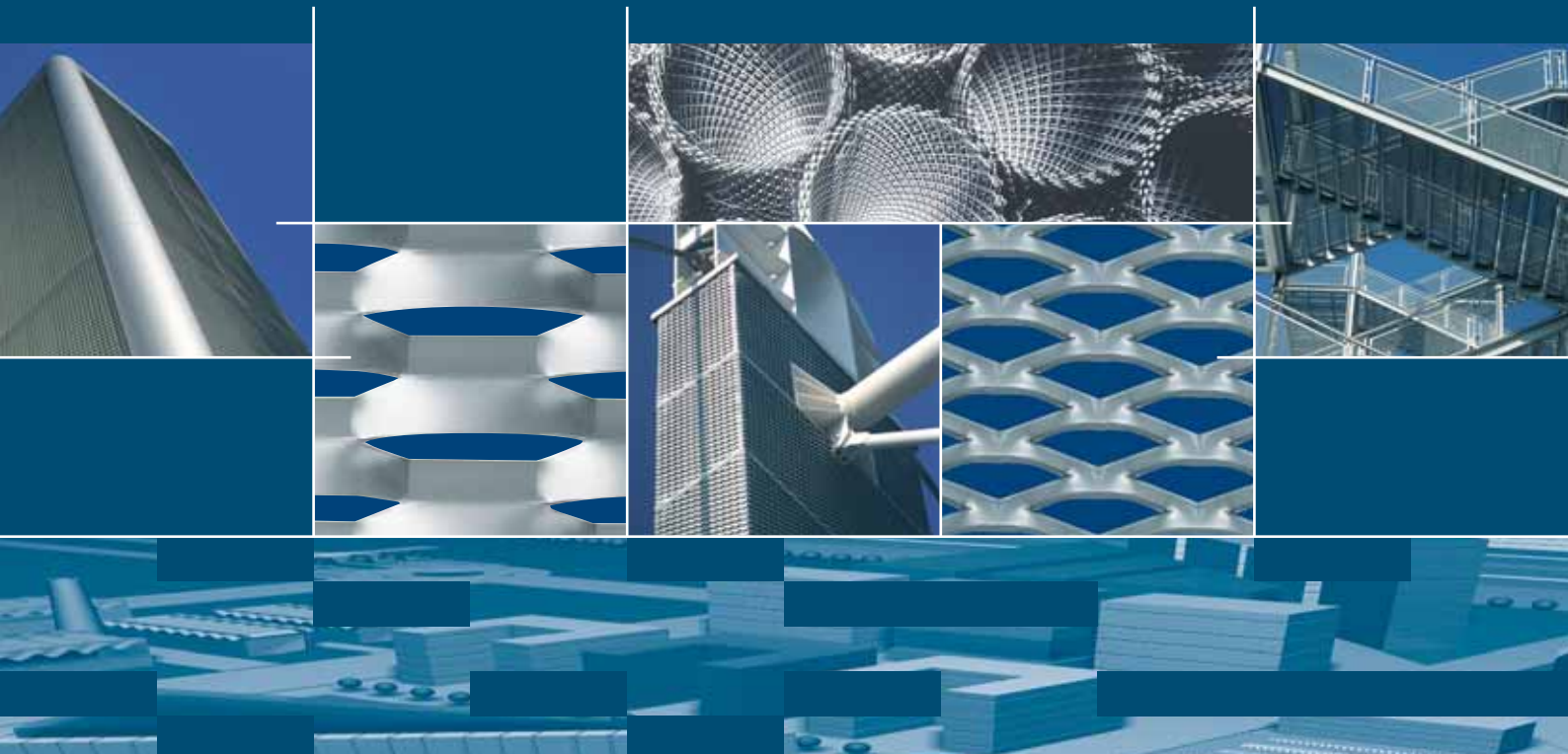









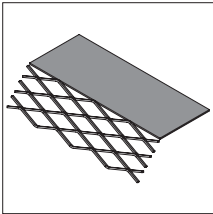
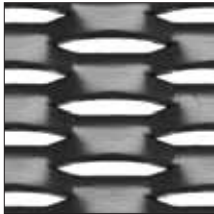

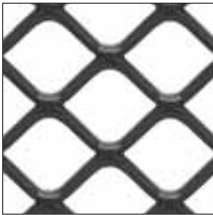
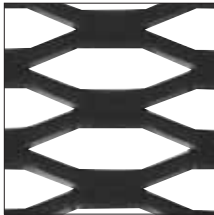
Streckgitter und Gitterroste aus Streckgitter

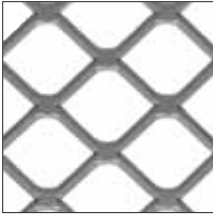

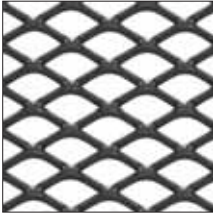
Produktpalette Streckgitter, Gitterroste und Fertigteile aus Streckgitter

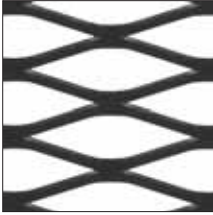
www.filis.it

Inhaltsangabe

| | | | | | |
|---|--|---|---|---|---|
|  | <p>8 Streckgitter- Konzeptionen</p> |  | <p>26 "heavy-duty" Streckgitter</p> |  | <p>48 Fußabtreter</p> |
|  | <p>10 Quadratmaschen</p> |  | <p>30 Gitterrost- streckgitter flachgewalzt und rutschfest</p> |  | <p>49 Sickerröhren</p> |
|  | <p>14 Quadratmaschen aus Aluminium</p> |  | <p>34 Treppenstufen</p> |  | <p>50 Zaunelemente</p> |
|  | <p>16 Rautenmaschen</p> |  | <p>42 Treppenabsätze/ Podeste</p> |  | <p>60 <i>protech</i> Maschen aus der Reihe "protech"</p> |
|  | <p>24 flachgewalzte Rautenmaschen</p> |  | <p>44 Gitterroste</p> | | |
|  | <p>25 gezahnte Hexagonal- und Rautenmaschen</p> |  | <p>46 Schacht- und Kanaldeckel sowie Winkelzargen</p> | | |

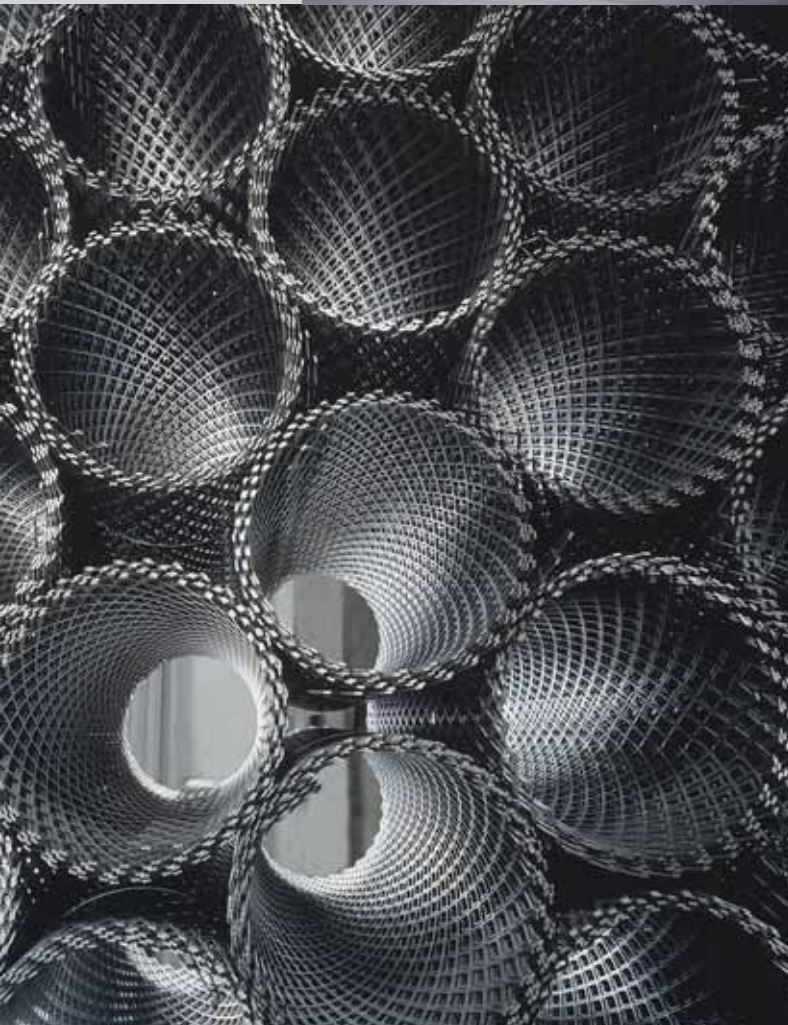



Sicherheit und Qualität sind Endziel der Produktion: dieses Konzept zieht sich als Leitfaden durch alle Arbeitsprozesse der Fa.

Fils, die marktführend ist in der Herstellung von Streckgitter und Gitterrosten für hohe Ansprüche im Bauwesen.

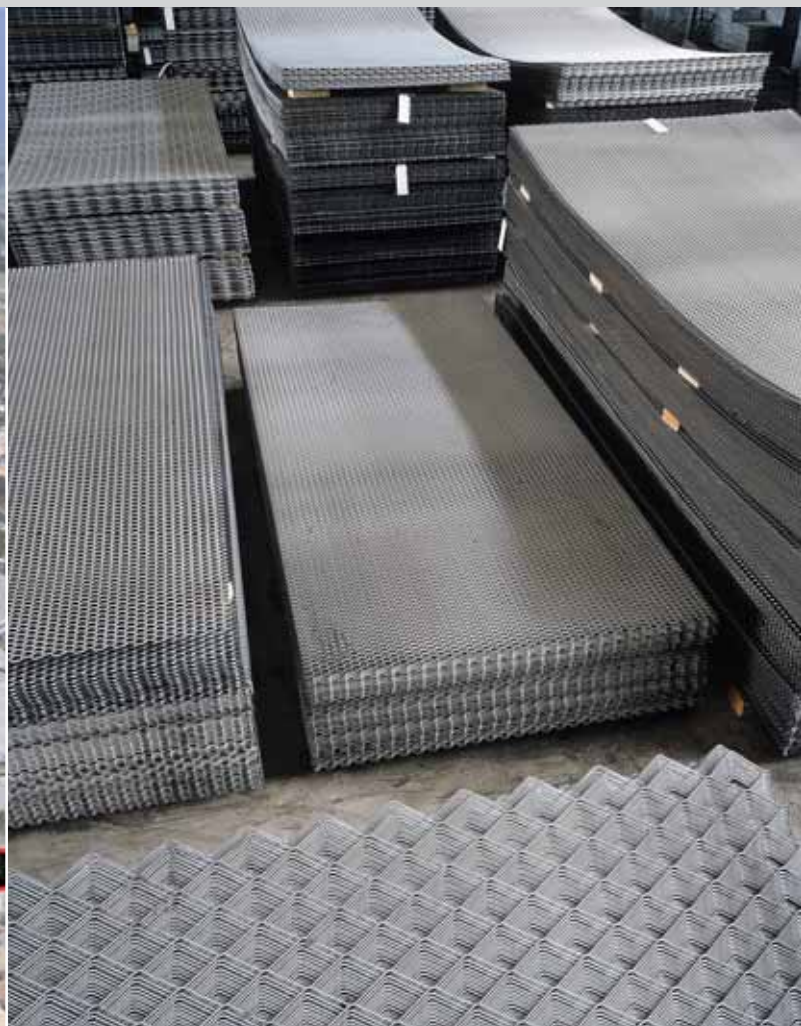



“gestrecktes Gitter” bringt Kreativität ins Projekt

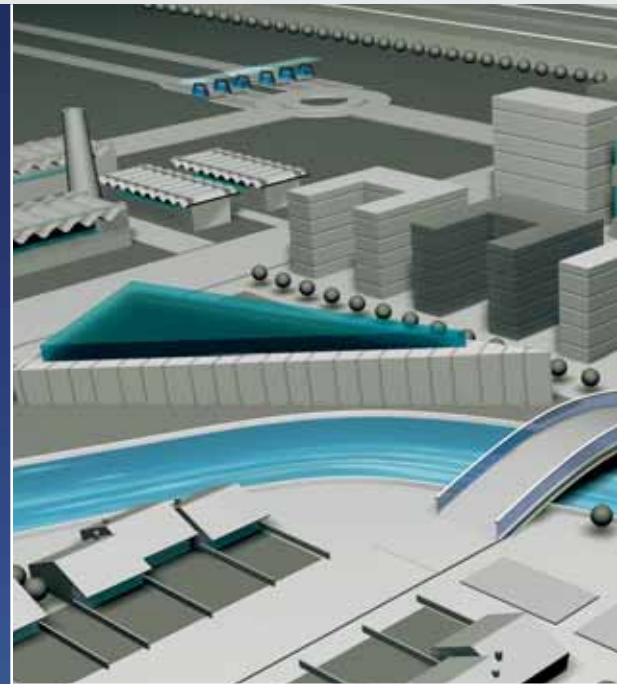

ACADEMY - DL 115 x DC 40 (48) - av 20 x sp 1,5 mm
Aluminium naturfarben eloxiert

Streckgitterprodukte gehören zur modernen Architektur im Stadtbild.

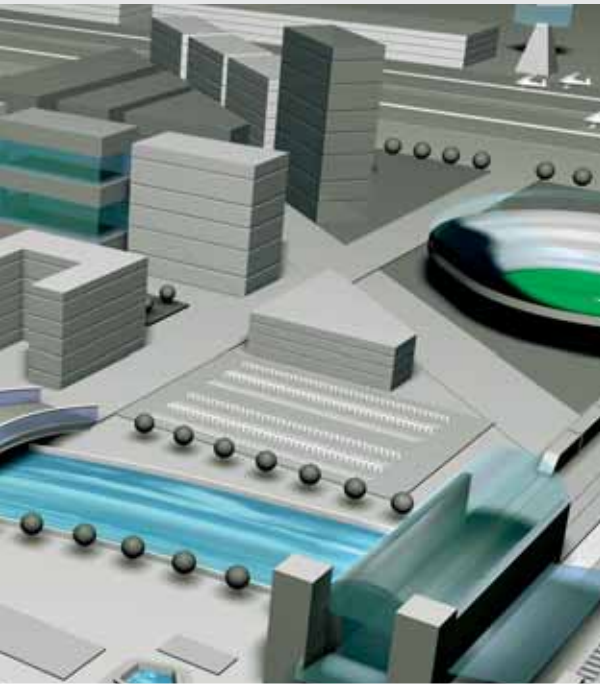

Streckgitter von Fils löst viele Probleme anwendungstechnischer Art in der modernen Architektur, insbesondere dort, wo Gewährleistung von Schutz und Sicherheit verlangt wird.

RESERVE - DL 90 x DC 30 (38) - av 18 x sp 1,5 mm
Aluminium naturfarben eloxiert



**Durchsicht - Draufsicht • hell - dunkel • Licht und Schatten -
neue Prospektiven mit Streckgitter**



ACADEMY - DL 115 x DC 40 (48) - av 20 x sp 1,5 mm
Aluminium naturfarben eloxiert

Verarbeitung diverser Werkstoffe

Der Streckprozess erlaubt die Herstellung von Gittern aus unterschiedlichen Blechen: Stahl blank oder sendzimir verzinkt, Aluminium, Kupfer, Messing und Edelstahl.

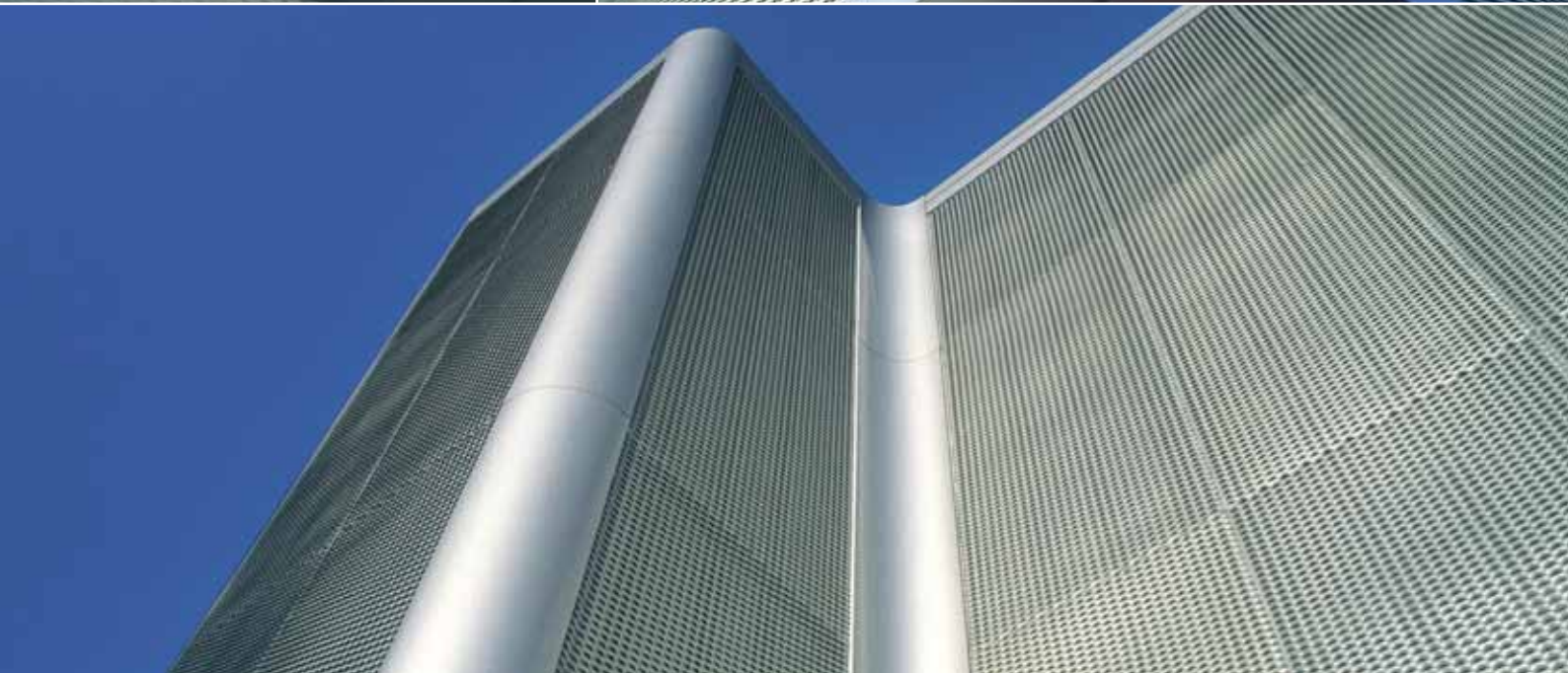

**Werkstoffe, die wiederverwendbar
und umweltfreundlich sind**

Streckgitter wird umweltfreundlich hergestellt
und lässt sich problemlos recyceln.

RESERVE - DL 90 x DC 30 (38) - av 18 x sp 1,5 mm
Aluminium naturfarben eloxiert

Streckgitter Schemata und Definitionen

1 Streckvorgang

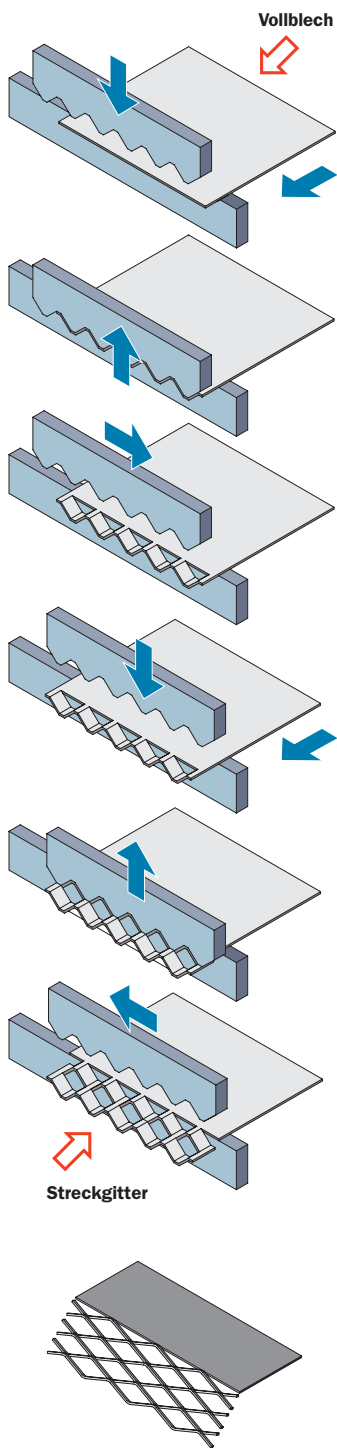

Unsere Techniker erläutern Ihnen die Zeichnungen gern

2 Maschenmaße

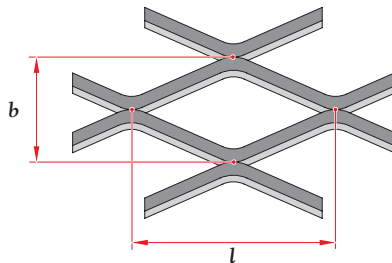

3 Masche im Schnitt

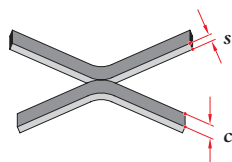

s = Stegdicke
c = Stegbreite

4 Maschenöffnung

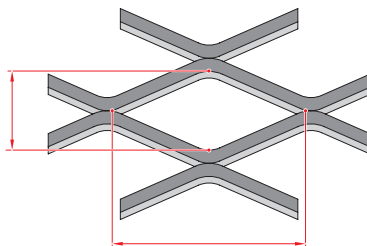

5 Streckgitter auf der Rolle

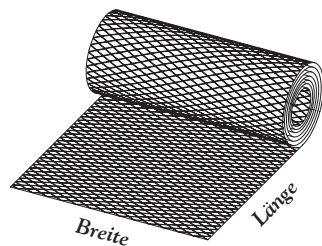

6 Tafelmaße/Zuschnittmaße

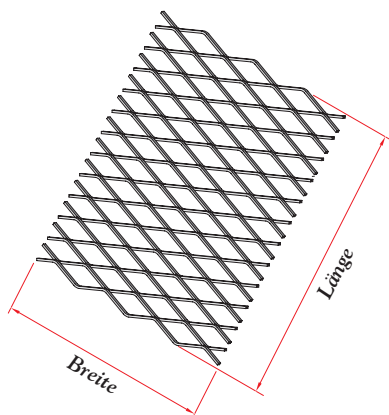

7 Streckgitterdicke

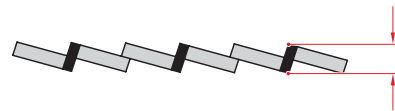

8 Maschen gestreckt

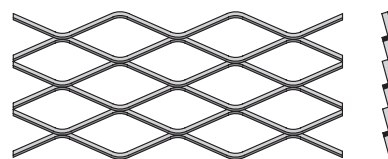

9 Maschen gestreckt und flachgewalzt

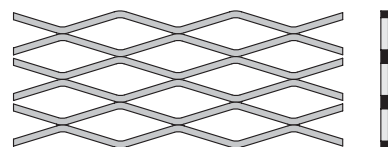

10 Flachwalzen

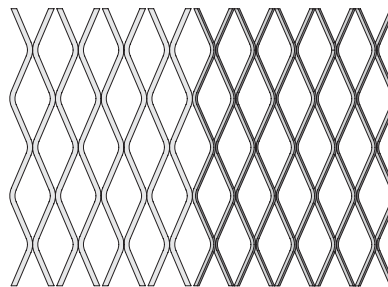
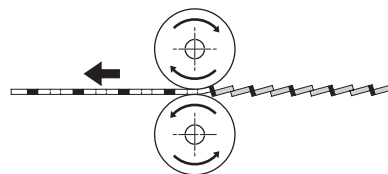

Optionen nach Wahl

11 Kopfteil mit ungestrecktem Rand

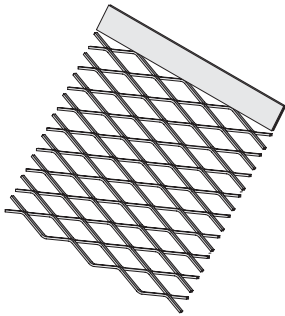

12 Endstück mit ungestrecktem Rand

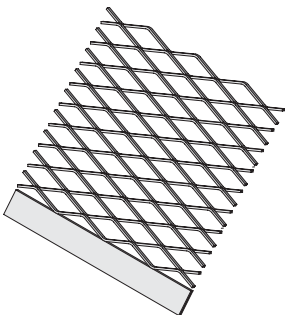

13 Ungestreckter Rand am Kopfteil und Endstück

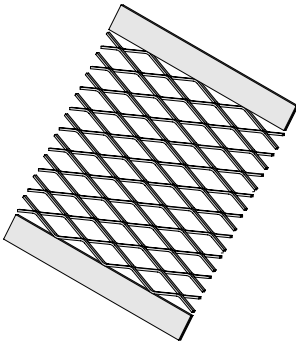

14 Streckgitter mit Halbmaschen auf l

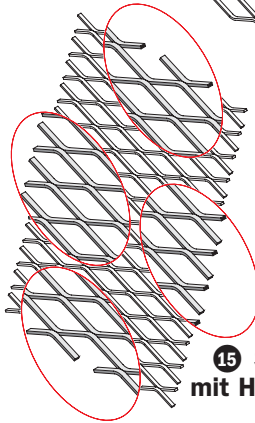
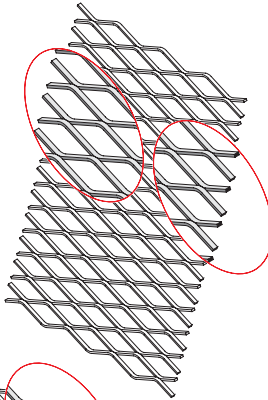

15 Streckgitter mit Halbmaschen auf l und b

16 Streckgitter mit vollen Maschen auf l

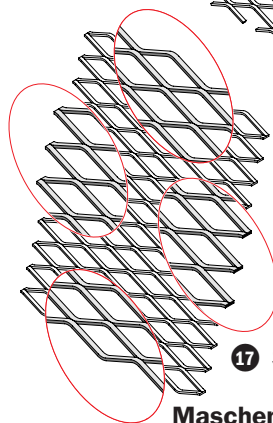
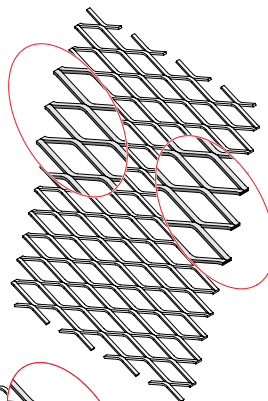

17 Streckgitter mit vollen Maschen auf l und b

18 Formteile mit Plasmaschneiden

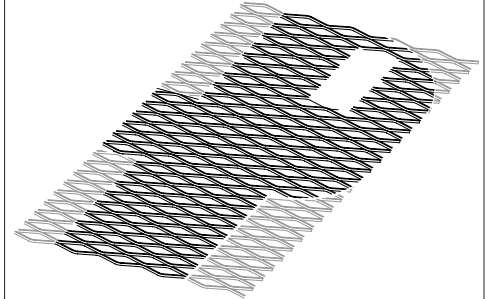

Auswirkungen des Streckprozesses - durch zusätzliche Nacharbeiten zu beheben

19 Sichelförmigkeit des Streckgitters

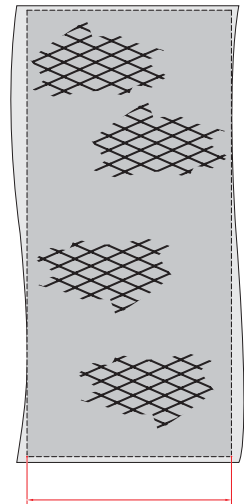

20 Streckgitterwölbung über Länge

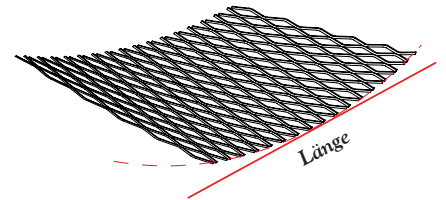

21 Streckgitterwölbung über Breite

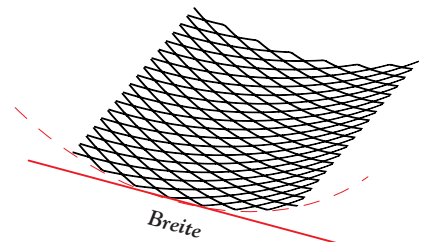

- **flachgewalztes Streckgitter mit Quadratmaschen**

Maschenbild in Originalgröße

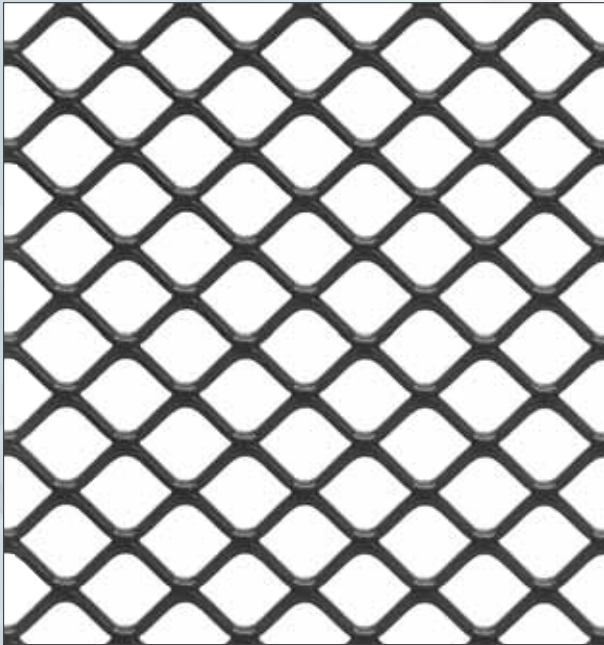

Typ SQ 16

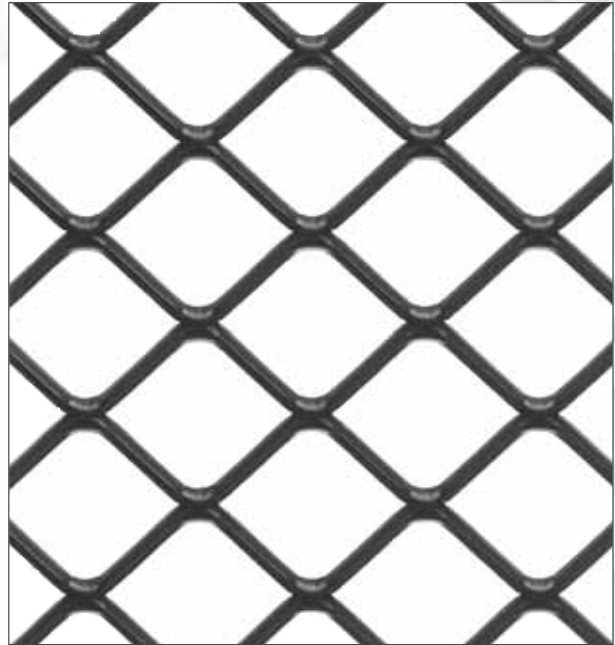

Typ SQ 30



Typ SQ 20

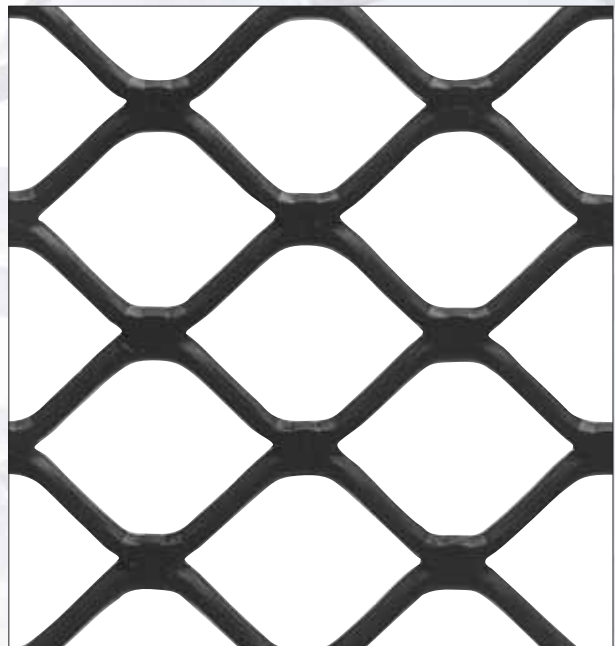

Typ SQ 40

Die farbig markierten Streckgittertypen sind ab Lager erhältlich

Streckgitter bringen Preisvorteile verglichen mit Lochblech und Drahtgittern. Streckgitter können aus unterschiedlichen Werkstoffen hergestellt werden wie Stahl, Edelstahl, Aluminium, Messing, Kupfer, Titan u.a.

Wir liefern Streckgitter
 - als Tafelware mit Standardabmessungen
 - als Bandware mit Standardbreiten und selbstverständlich Tafeln, Zuschnitte und Bandbreiten gemäß Kundenwunsch.

Alle Quadratmaschen können sowohl glattgewalzt als auch nur gestreckt bestellt und geliefert werden.

Die Gewichtstabelle bezieht sich auf Streckgitter aus Stahlblech.

zertifiziertes Streckgitter für Rolltore

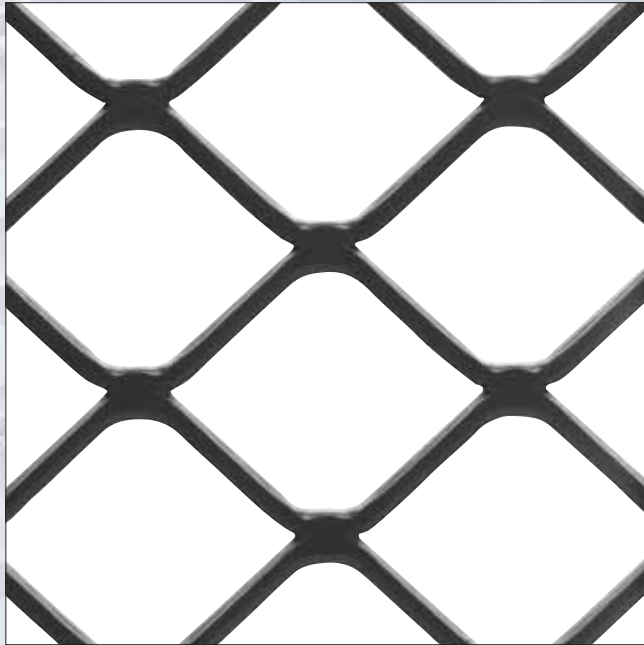

Typ SQ 50

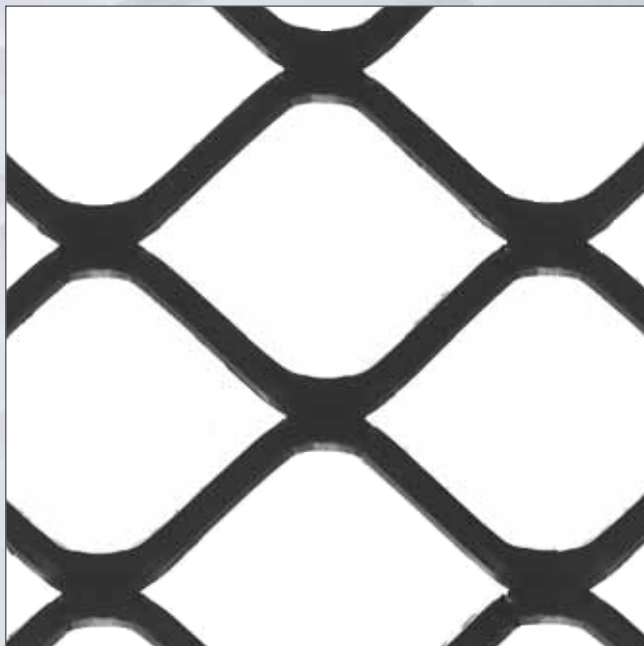

Typ SQ 60



| Typ | DL x DC mm | DL x DC Maße in mm | Stegbreite av/mm | Stegdick sp/mm | Gewicht kg/m ² | Streckgitterbreite (DL) | Streckgitterlänge (DC) |
|---------------------|------------|--------------------|------------------|----------------|---------------------------|-------------------------|------------------------|
| SQ 16 sp 1 | 16 x 13 | 16 x 13 | 1,5 | 1 | 1,7 | wunschgemäß | wunschgemäß |
| SQ 16 sp 1,5 | 16 x 13 | 16 x 13 | 1,5 | 1,5 | 2,7 | 1000 | 2000 |
| SQ 20 sp 1 | 20 x 15,5 | 20 x 15,5 | 1,5 | 1 | 1,6 | wunschgemäß | wunschgemäß |
| SQ 20 sp 1,5 | 20 x 15,5 | 20 x 15,5 | 1,7 | 1,5 | 2,5 | 1000 | 2000 |
| SQ 30 sp 1,5 | 30 x 24,3 | 30 x 24,3 | 1,5 | 1,5 | 1,5 | wunschgemäß | wunschgemäß |
| SQ 30 sp 2 | 30 x 24,3 | 30 x 24,3 | 2 | 2 | 2,5 | 1000 | 2000 |
| SQ 40 sp 2 | 40 x 30 | 40 x 30 | 3 | 2 | 3,2 | wunschgemäß | wunschgemäß |
| SQ 40 sp 2,5 | 40 x 30 | 40 x 30 | 3 | 2,5 | 4 | 1000 | 2000 |
| SQ 50 sp 2,5 | 50 x 37 | 50 x 37 | 4 | 2,5 | 4,2 | wunschgemäß | wunschgemäß |
| SQ 50 sp 3 | 50 x 37 | 50 x 37 | 4 | 3 | 5,1 | 1000 | 2000 |
| SQ 60 sp 2,5 | 60 x 45 | 60 x 45 | 4,5 | 2,5 | 4 | wunschgemäß | wunschgemäß |
| SQ 60 sp 3 | 60 x 45 | 60 x 45 | 4,5 | 3 | 4,8 | 1000 | 2000 |

Tafelabmessungen Lagerware

S = flachgewalzt
Q = Quadratmasche

Die Abbildungen zeigen die Streckgitter in Originalgröße.
Entsprechende Spezifikationen sind farbig markiert.

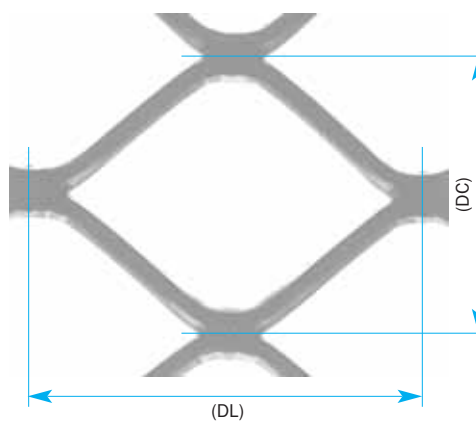

Maschenmaße:
Streckgitter nach DIN 791

(DL) = l = Maschenlänge
(DC) = b = Maschenbreite
(av) = c = Stegbreite
(sp) = s = Stegdicke

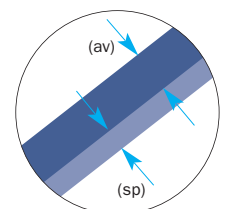

- **flachgewalztes Streckgitter mit Quadratmaschen**

Maschenbild in Originalgröße

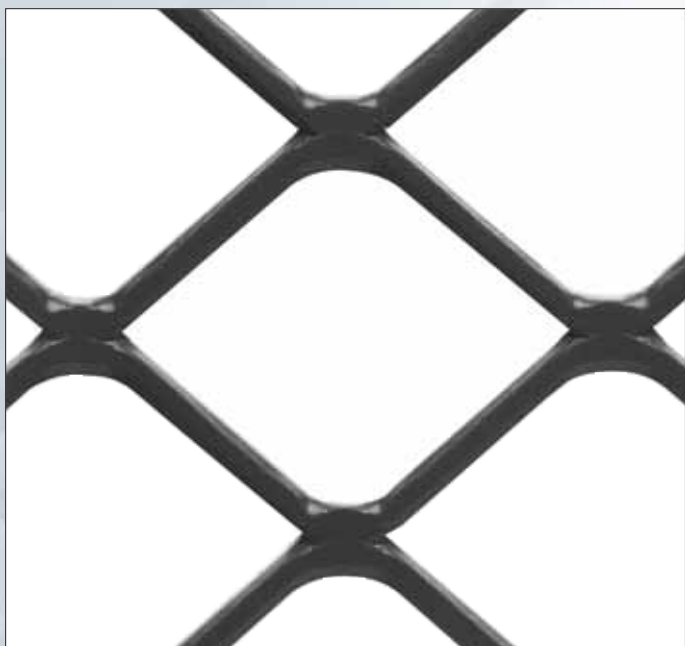

Typ SQ 70

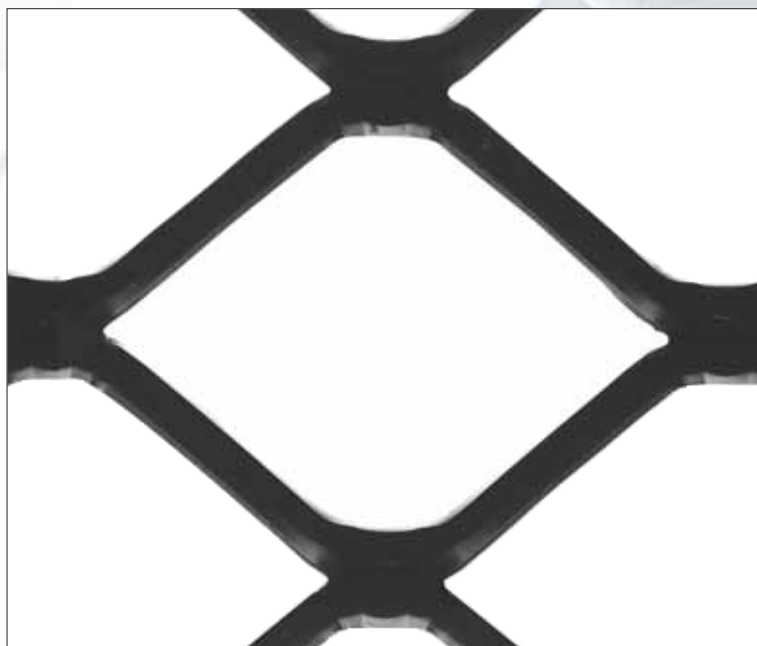

Typ SQ 90



Typ SQ 80

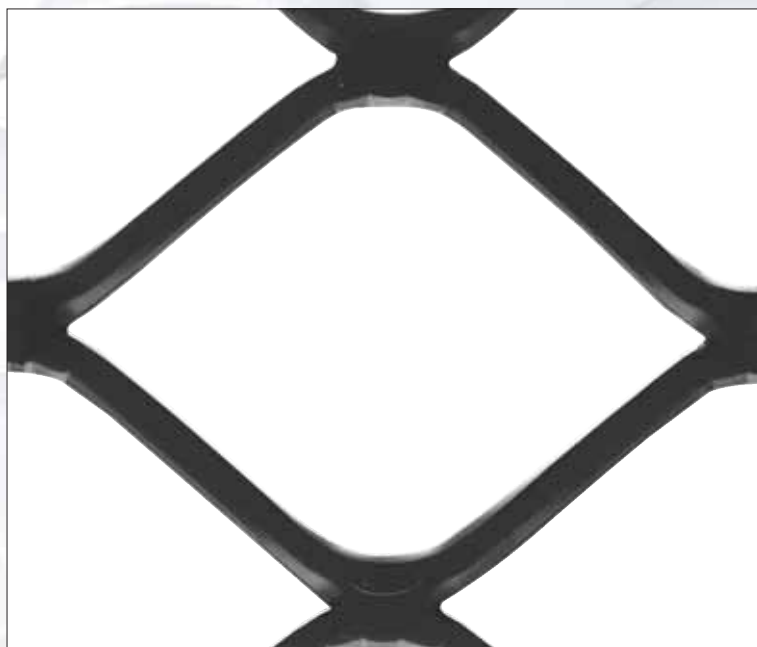

Typ SQ 100

1 - DL Q 120 x DC 87 (80) - av 6 - sp 4 mm

2/3 - DL Q 80 x DC 52 (52) - av 6 - sp 4 mm
Stahlblech mit Polyester-Pulverbeschichtung für den Außenbereich

| Typ | DL x DC mm | DL x DC Maße in mm | Stegbreite av/mm | Stegdicke sp/mm | Gewicht kg/m ² | Streckgitterbreite (DL) | Streckgitterlänge (DC) |
|--------------------|------------|--------------------|------------------|-----------------|---------------------------|-------------------------|------------------------|
| SQ 70 sp 3 | 70 x 53 | 70 x 53 | 5 | 3 | 4,5 | 1000 | 2000 |
| SQ 70 sp 4 | 70 x 53 | 70 x 53 | 6 | 4 | 7,1 | 1000 | 2000 |
| SQ 80 sp 3 | 80 x 56 | 80 x 56 | 5 | 3 | 4,2 | 1000 | 2000 |
| SQ 80 sp 4 | 80 x 56 | 80 x 56 | 6,2 | 4 | 6,9 | 1000 | 2000 |
| SQ 90 sp 3 | 90 x 64 | 90 x 64 | 5 | 3 | 3,7 | wunschgemäß | wunschgemäß |
| SQ 90 sp 4 | 90 x 64 | 90 x 64 | 6 | 4 | 5,9 | 1000 | 2000 |
| SQ 100 sp 3 | 100 x 74 | 100 x 74 | 6 | 3 | 3,9 | wunschgemäß | wunschgemäß |
| SQ 100 sp 4 | 100 x 74 | 100 x 74 | 6 | 4 | 5,1 | 1000 | 2000 |

Tafelabmessungen Lagerware

S = flachgewalzt
Q = Quadratmasche

Die Abbildungen zeigen die Streckgitter in Originalgröße.
Entsprechende Spezifikationen sind farbig markiert.



1



2



3

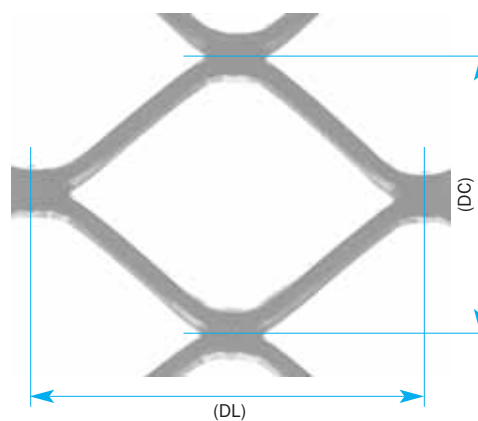

**Maschenmaße:
Streckgitter nach DIN 791**

(DL) = l = Maschenlänge
(DC) = b = Maschenbreite
(av) = c = Stegbreite
(sp) = s = Stegdicke

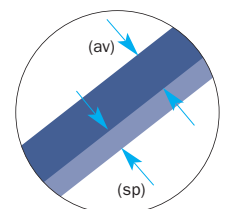

- **flachgewalztes Streckgitter mit Quadratmaschen aus Aluminium**

Maschenbild in Originalgröße

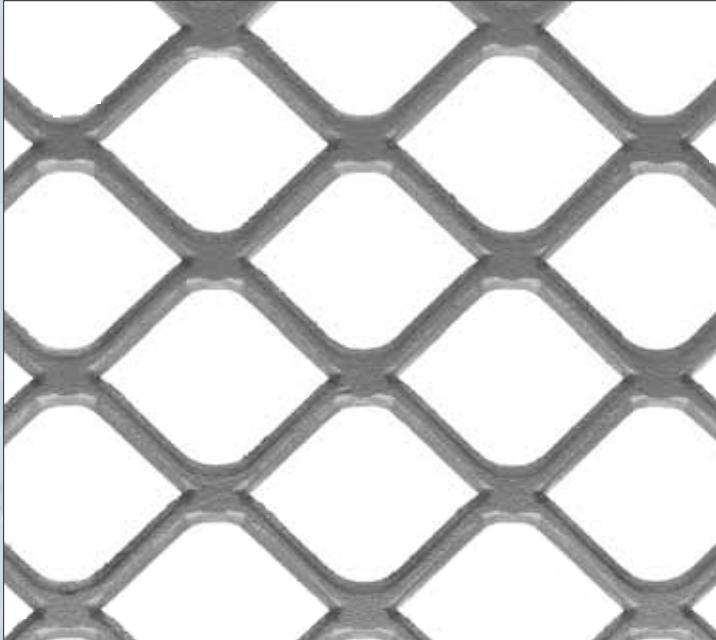

Aluminium

Typ SQ 40

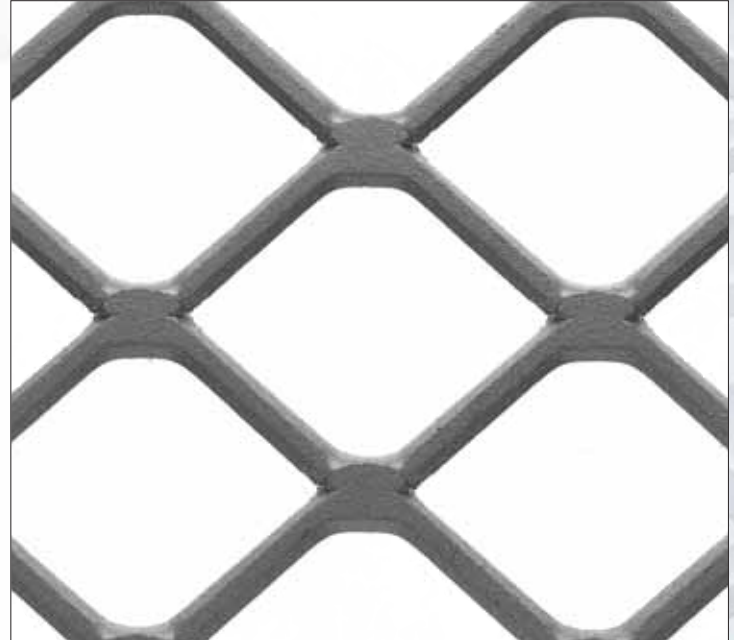

Aluminium

Typ SQ 60

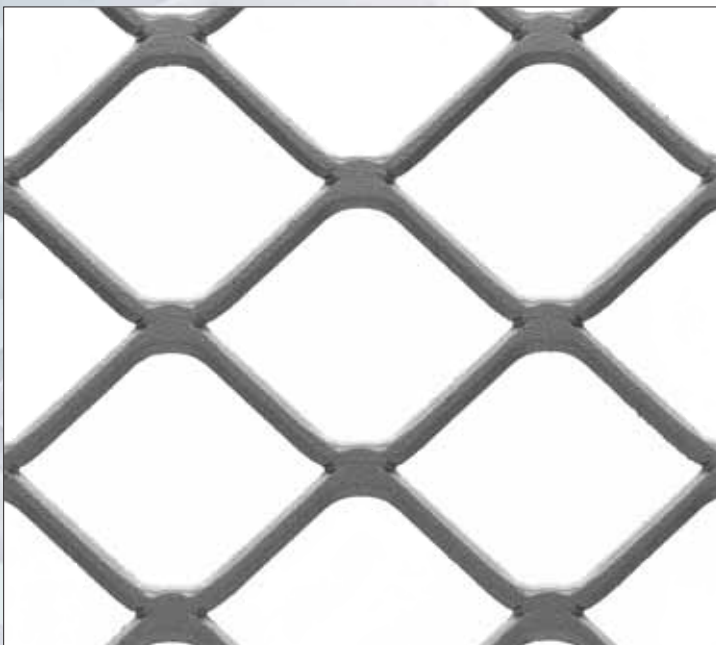

Aluminium

Typ SQ 50

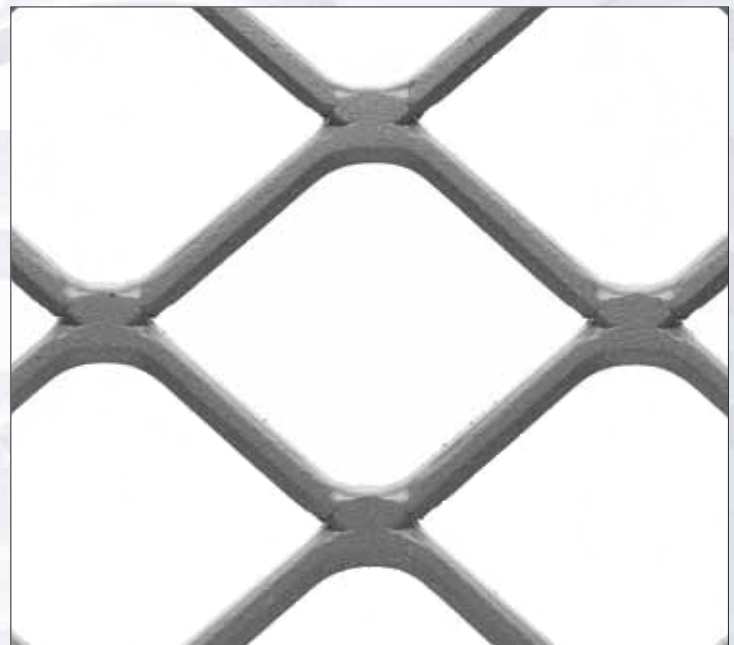

Aluminium

Typ SQ 70

FLS 21 - DL 45 x DC 15 (13,4) - av 5 x sp 1,5 mm
GATE - DL 76 x DC 31 (35) - av 11 x sp 1,5 mm
Aluminium naturfarben eloxiert

| Typ | DL x DC mm | DL x DC Maße in mm | Stegbreite av/mm | Stegdicke sp/mm | Gewicht kg/m ² | Streckgitterbreite (DL) | Streckgitterlänge (DC) |
|-------------------|------------|--------------------|------------------|-----------------|---------------------------|-------------------------|------------------------|
| SQ 40 sp 3 | 40 x 30 | 40 x 30 | 3,5 | 3 | 1,9 | wunschgemäß | wunschgemäß |
| Q 40 sp 3 | 40 x 30 | 40 x 27 | 3,5 | 3 | 2,1 | wunschgemäß | wunschgemäß |
| SQ 50 sp 3 | 50 x 37 | 50 x 37 | 3,5 | 3 | 1,6 | wunschgemäß | wunschgemäß |
| Q 50 sp 3 | 50 x 37 | 50 x 35 | 3,5 | 3 | 1,8 | wunschgemäß | wunschgemäß |
| SQ 60 sp 4 | 60 x 45 | 60 x 45 | 4,5 | 4 | 2,2 | wunschgemäß | wunschgemäß |
| Q 60 sp 4 | 60 x 45 | 60 x 41 | 4,5 | 4 | 2,65 | wunschgemäß | wunschgemäß |
| SQ 70 sp 4 | 70 x 53 | 70 x 53 | 4,8 | 4 | 2 | wunschgemäß | wunschgemäß |
| Q 70 sp 4 | 70 x 53 | 70 x 48 | 4,8 | 4 | 2,2 | wunschgemäß | wunschgemäß |

S = flachgewalzt
Q = Quadratmasche

Die Abbildungen zeigen die Streckgitter in Originalgröße.
 Entsprechende Spezifikationen sind farbig markiert.

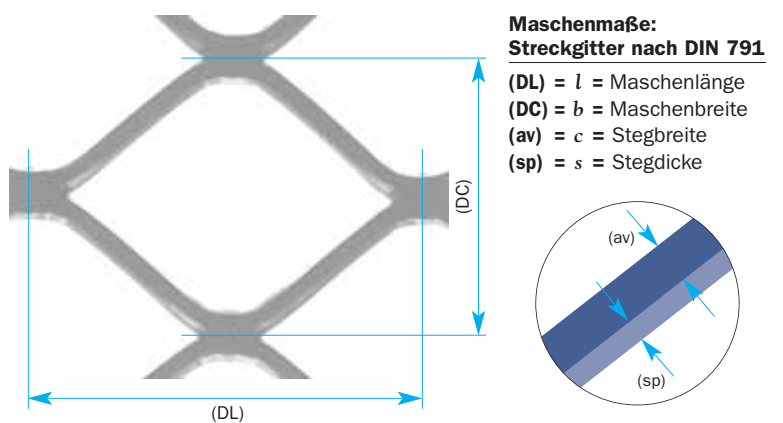

• Streckgitter mit Rautenmaschen

Maschenbild in Originalgröße

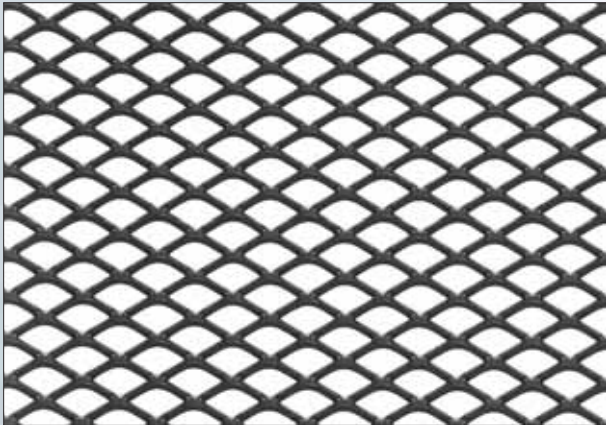

Typ 6610 - 6615

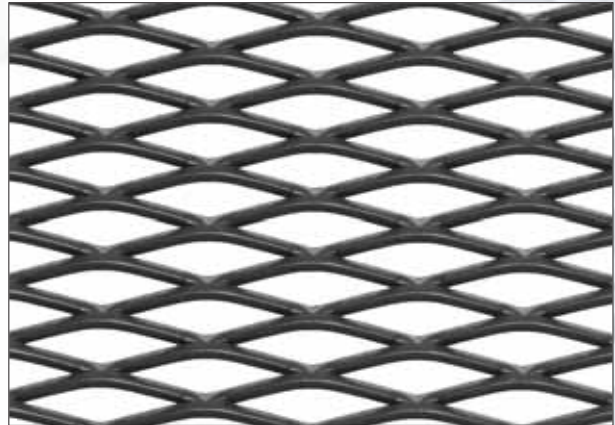

Typ 1 BB - 54

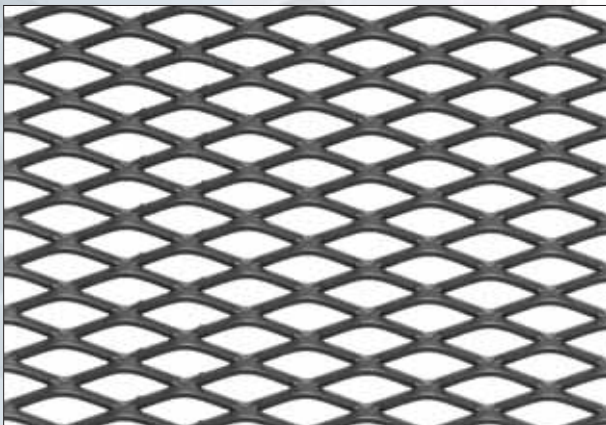

Typ 56 - 57 - 58

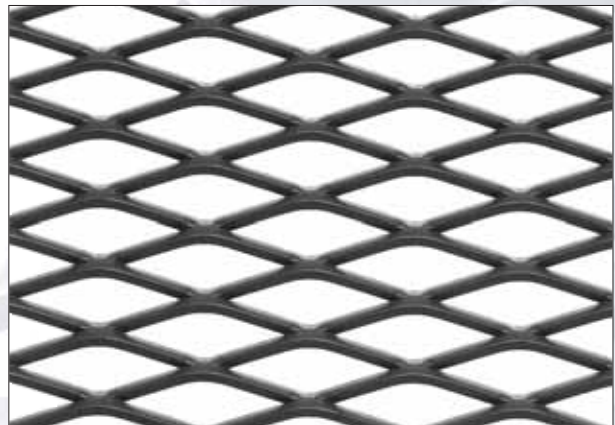

Typ 25

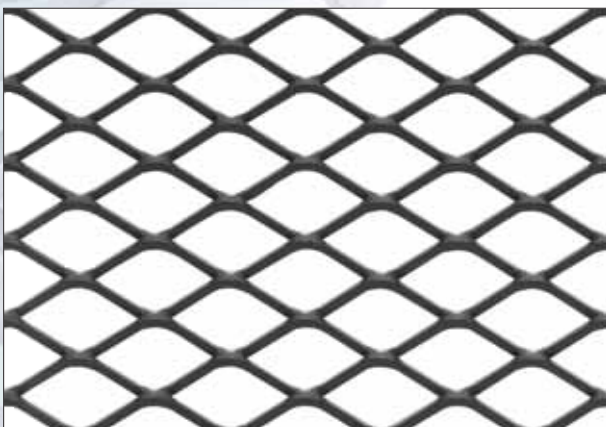

Typ 37 - 38 - 39

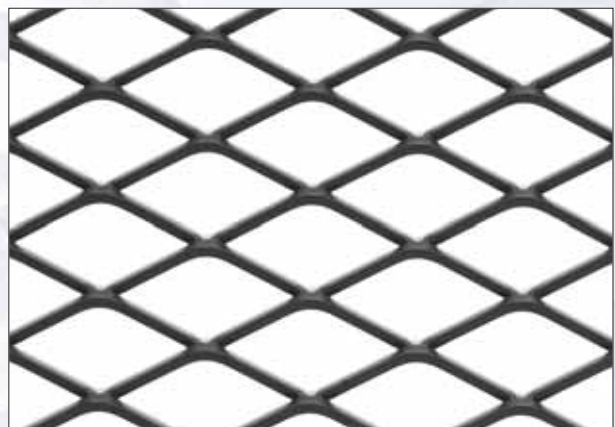

Typ 29 - 31

Die farbig markierten Streckgittertypen sind ab Lager erhältlich

Streckgitter bringen Preisvorteile verglichen mit Lochblech und Drahtgittern. Streckgitter können aus unterschiedlichen Werkstoffen hergestellt werden wie Stahl, Edelstahl, Aluminium, Messing, Kupfer, Titan u.a.

Wir liefern Streckgitter
- als Tafelware mit Standardabmessungen
- als Bandware in Standardbreiten und selbstverständlich Tafel, Zuschnitte und Bandbreiten gemäß Kundenwunsch.

Alle Rautenmaschen können sowohl glattgewalzt als auch nur gestreckt und geliefert werden.

Die Gewichtstabelle bezieht sich auf Streckgitter aus Stahlblech.

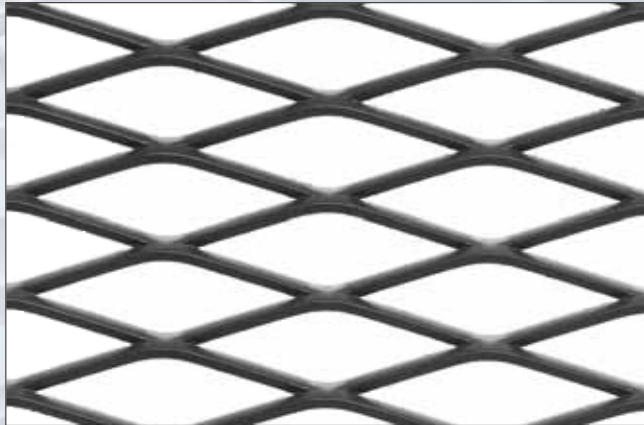

Typ 2 - 17 - 28

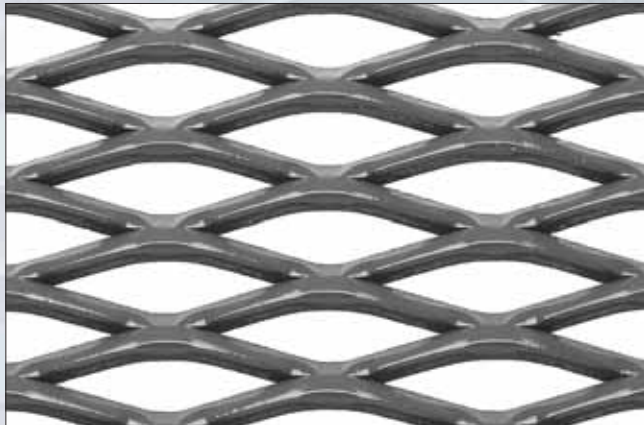

Typ 43

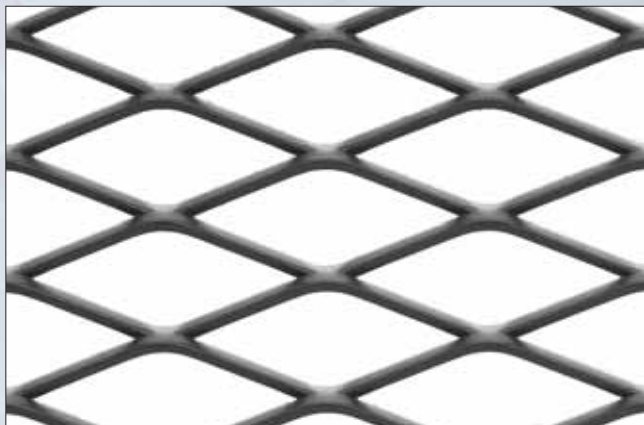

Typ 27 - 41

| Typ | DL x DC mm | DL x DC Maße in mm | Stegbreite av/mm | Stegdicke sp/mm | Gewicht kg/m ² | Streckgitterbreite (DL) | Streckgitterlänge (DC) |
|------|------------|--------------------|------------------|-----------------|---------------------------|---|------------------------|
| 6610 | 10 x 6 | 10 x 6 | 1,2 | 1 | 3,2 | 1000 | 6000 |
| 6615 | 10 x 6 | 10 x 6 | 1,5 | 1 | 4 | 1000 | 6000 |
| 56 | 16 x 6 | 16 x 6 | 1,2 | 1 | 3,1 | 1000 - 1250 | 6000 |
| 57 | 16 x 6 | 16 x 6 | 1,5 | 1 | 4 | 1000 - 1250 | 6000 |
| 58 | 16 x 6 | 16 x 6 | 1,5 | 1,5 | 5,7 | 1000 - 1250 | 6000 |
| 37 | 20 x 10 | 20 x 10 | 2,2 | 1 | 3,4 | 1000 | 6000 |
| 38 | 20 x 10 | 20 x 10 | 1,6 | 1,5 | 3,7 | 1000 | 6000 |
| 39 | 20 x 10 | 20 x 10,2 | 2,2 | 1,5 | 5 | 1000 | 6000 |
| 1 BB | 28 x 6 | 28 x 7,8 | 2 | 1 | 4 | 1000 - 1250 | 6000 |
| 54 | 28 x 6 | 28 x 7,8 | 2 | 1,5 | 6 | 1000 - 1250 | 6000 |
| 25 | 28 x 10 | 28 x 10 | 2 | 1,5 | 4,8 | 1000 - 1250 - 1500 | 6000 |
| 29 | 28 x 14 | 28 x 13 | 2 | 1 | 2,5 | 1000 | 6000 |
| 31 | 28 x 14 | 28 x 13,5 | 2 | 1,5 | 3,5 | 1000 - 1250 | 6000 |
| 2 | 43 x 10 | 43 x 13 | 2,5 | 1 | 2,75 | 1000 1000 - 1250 - 1500 2000 - 2500 | 2000 6000 3400 |
| 17 | 43 x 10 | 43 x 13 | 2,5 | 1,5 | 4,2 | 1000 1000 - 1250 - 1500 2000 - 2500 | 2000 6000 3400 |
| 28 | 43 x 10 | 43 x 13 | 2,5 | 2 | 5,5 | 1000 1000 - 1250 - 1500 2000 - 2500 | 2000 6000 3400 |
| 43 | 43 x 10 | 43 x 13,3 | 3 | 3 | 10,5 | 1000 1250 | 2000 2500 |
| 27 | 43 x 17 | 43 x 16,2 | 2,5 | 1,5 | 3,8 | 1000 1000 | 2000 6000 |
| 41 | 43 x 17 | 43 x 18,5 | 5 | 3 | 12,5 | 1000 | 2000 |

Die Band- und Tafelware ist in diesen Abmessungen ab Lager lieferbar

Die Abbildungen zeigen die Streckgitter in Originalgröße. Entsprechende Spezifikationen sind farbig markiert.

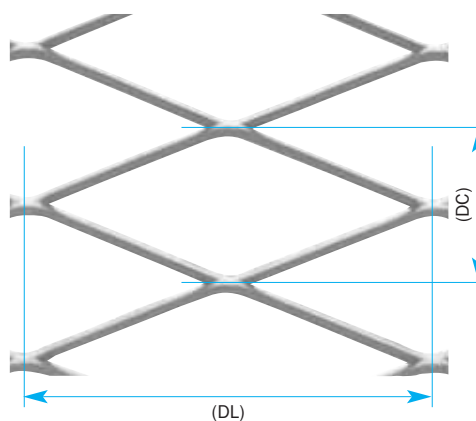

Maschenmaße:
Streckgitter nach DIN 791

(DL) = l = Maschenlänge
(DC) = b = Maschenbreite
(av) = c = Stegbreite
(sp) = s = Stegdicke

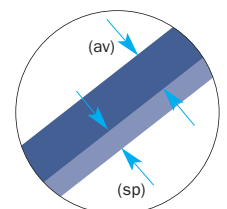

• Streckgitter mit Rautenmaschen

Maschenbild in Originalgröße

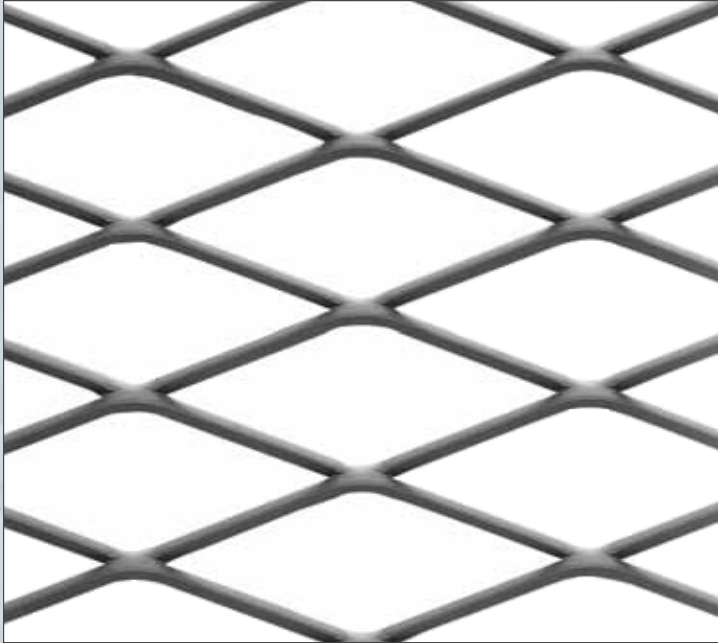

Typ 3 - 4 - 220 - 19 - 22 - 40

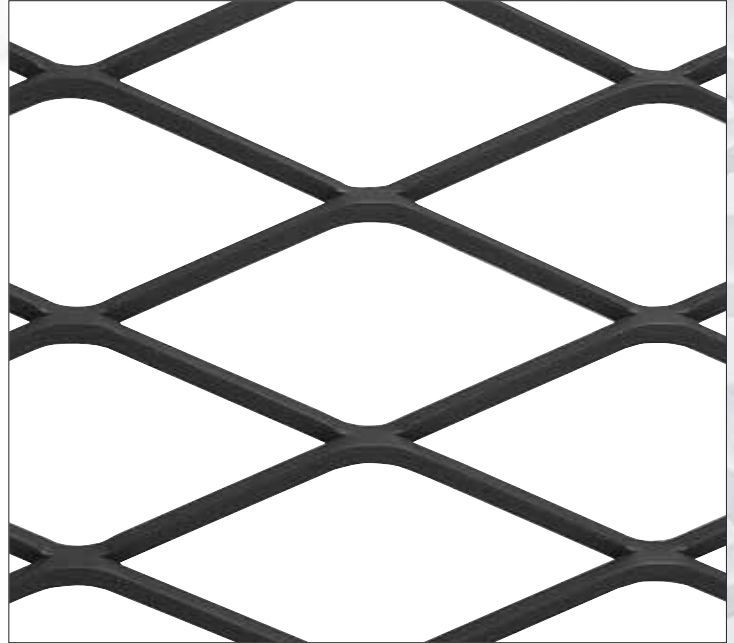

Typ 76

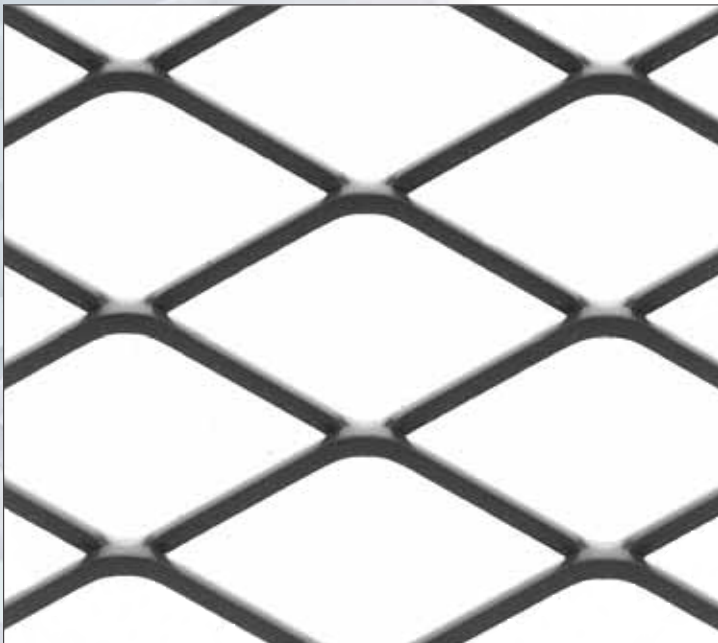

Typ 60

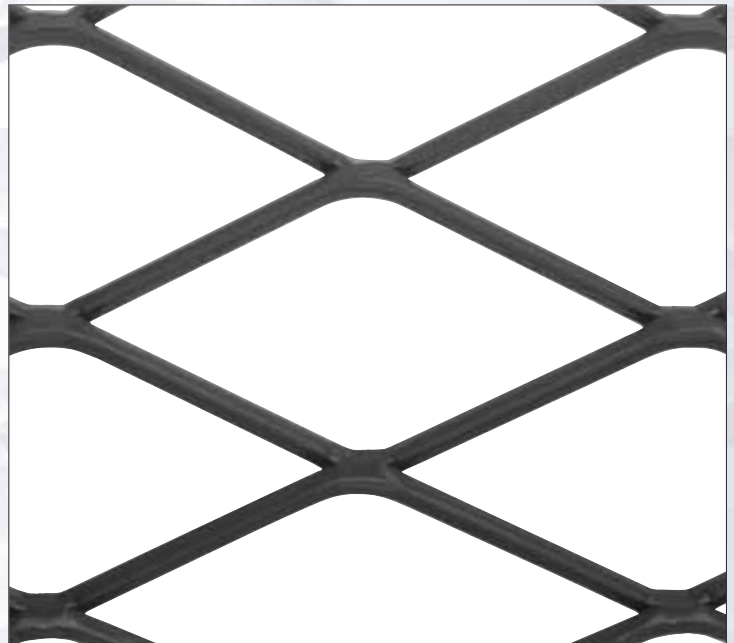

Typ 85



| Typ | DL x DC mm | DL x DC Maße in mm | Stegbreite av/mm | Stegdicke sp/mm | Gewicht kg/m ² | Streckgitterbreite (DL) | Streckgitterlänge (DC) |
|-----|------------|--------------------|------------------|-----------------|---------------------------|---|------------------------|
| 3 | 62,5 x 20 | 62,5x23 | 3 | 1 | 1,95 | 1000 - 1250 - 1500 2000 - 2500 | 6000 5000 |
| 4 | 62,5 x 20 | 62,5x23 | 3 | 1,5 | 3 | 1000 1000 - 1250 - 1500 2000 - 2500 | 2000 6000 5000 |
| 220 | 62,5 x 20 | 62,5x23 | 3 | 2 | 4,2 | 1000 1000 - 1250 - 1500 2000 - 2500 | 2000 6000 5000 |
| 19 | 62,5 x 20 | 62,5x23,4 | 3 | 3 | 6,3 | 1000 - 1250 - 1500 | 6000 |
| 22 | 62,5 x 20 | 62,5x23,4 | 4,5 | 3 | 8,8 | 1000 - 1250 - 1500 | 4500 |
| 40 | 62,5 x 20 | 62,5x23,4 | 6 | 3 | 12 | 1000 - 1250 - 1500 | 3000 |
| 60 | 62,5 x 30 | 62,5 x 33 | 3 | 3 | 4,2 | 1000 - 1250 - 1500 | 6000 |
| 76 | 76 x 31 | 76 x 31 | 3 | 3 | 4,5 | 1000 | 6000 |
| 85 | 85 x 40 | 85 x 40 | 3 | 3 | 3,5 | 1000 - 1250 - 1500 | 6000 |

Die Band- und Tafelware ist in diesen Abmessungen ab Lager lieferbar

Die Abbildungen zeigen die Streckgitter in Originalgröße.
Entsprechende Spezifikationen sind farblich markiert.

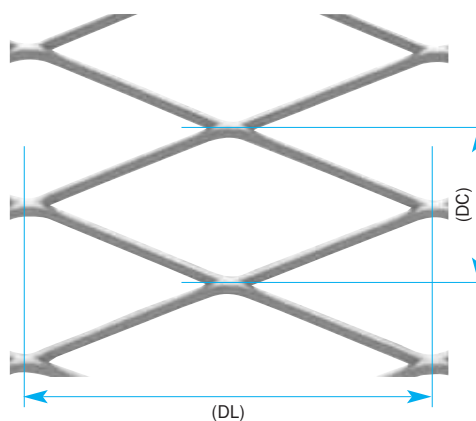

Maschenmaße:
Streckgitter nach DIN 791

(DL) = l = Maschenlänge
(DC) = b = Maschenbreite
(av) = c = Stegbreite
(sp) = s = Stegdicke

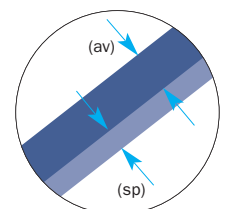

TYP 25 - DL 28 x DC 10 (10) - av 1,5 - sp 1,5 mm
Stahlblech mit Polyester-Pulverbeschichtung für den Außenbereich

DL 62,5 x DC 20 (19) - av 4 x sp 4 mm
Aluminium

• Streckgitter mit Rautenmaschen

Maschenbild in Originalgröße

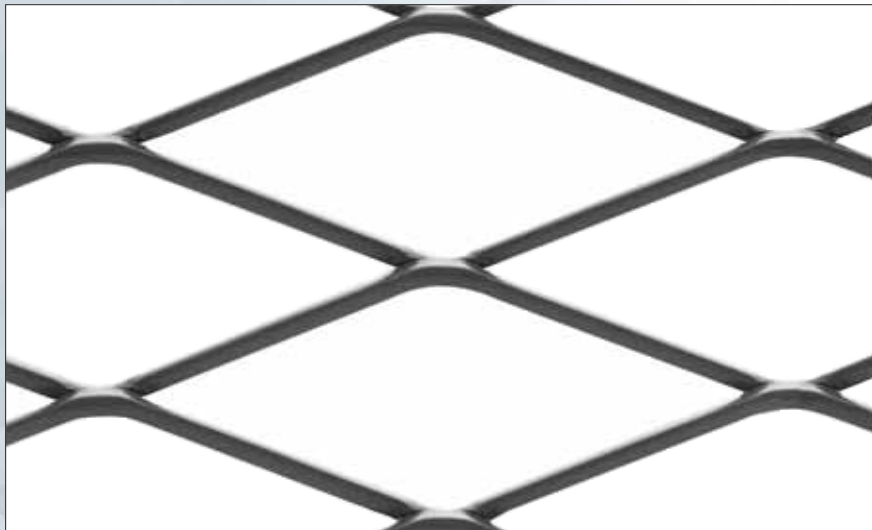

Typ 33

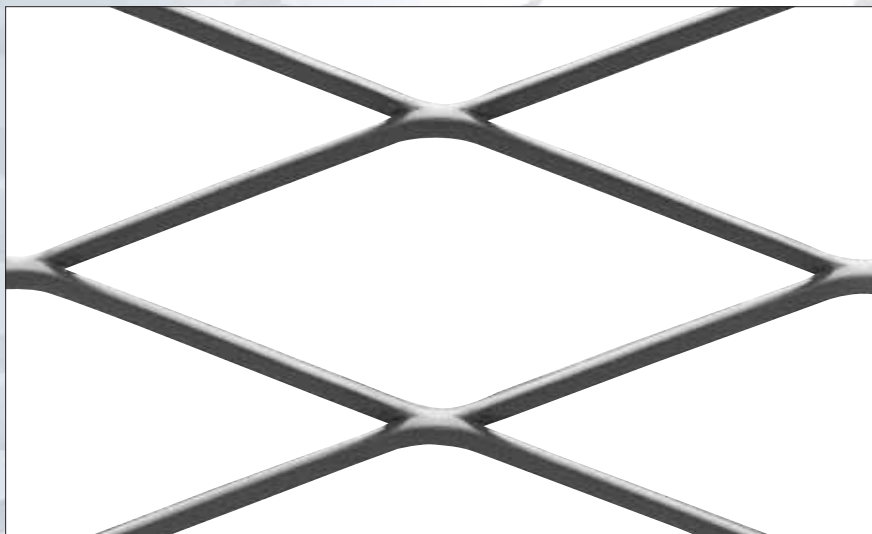

Typ 24 - 21 - 24 A

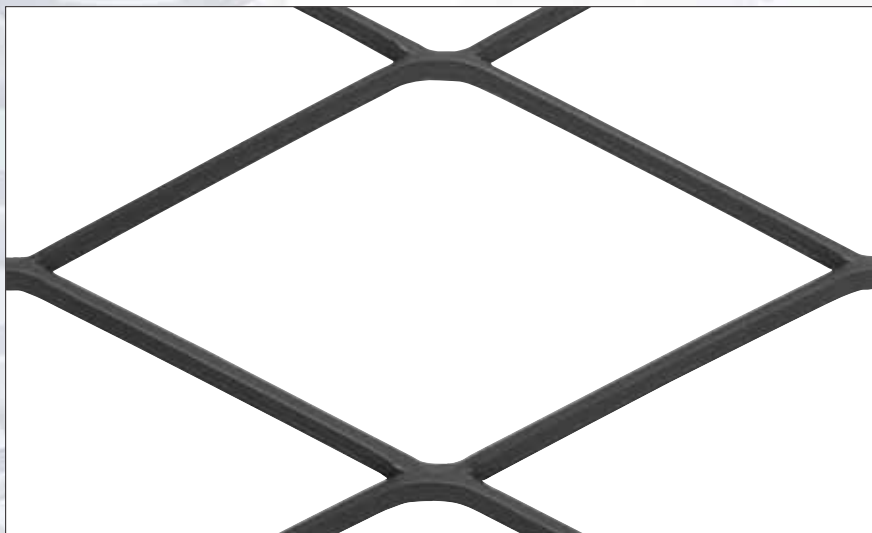

Typ 73 - 74 - 75

1 - AMBASCIATA - DL 110 x DC 40 (52) - av 24 x sp 1,5 mm
TYP 24 A - DL 110 x DC 40 (43) - av 6 - sp 3 mm
Stahlblech mit Polyester-Pulverbeschichtung für den Außenbereich

2 - TYP 24 A - DL 110 x DC 40 (43) - av 6 - sp 3 mm
Aluminium naturfarben eloxiert
FILS 21 - DL 45 x DC 15 (13,4) - av 5 x sp 3 mm
Stahlblech, feuerverzinkt

| Typ | DL x DC mm | DL x DC Maße in mm | Stegbreite av/mm | Stegdicke sp/mm | Gewicht kg/m ² | Streckgitterbreite (DL) | Streckgitterlänge (DC) |
|------------|------------|--------------------|------------------|-----------------|---------------------------|-----------------------------------|------------------------|
| 33 | 90 x 30 | 90 x 30 | 3 | 3 | 4,3 | 1000 - 1250 - 1500 | 6000 |
| 24 | 110 x 40 | 110 x 40 | 3 | 3 | 3,6 | 1000 - 1250 - 1500 2000 - 2500 | 10000 |
| 21 | 110 x 40 | 110 x 40 | 4,5 | 3 | 5,2 | 1000 - 1250 - 1500 2000 - 2500 | 6500 |
| 24A | 110 x 40 | 110 x 43 | 6 | 3 | 6,5 | 1000 - 1250 - 1500 2000 - 2500 | 5000 |
| 73 | 115 x 55 | 115 x 63 | 3 | 3 | 2,5 | wunschgemäß | wunschgemäß |
| 74 | 115 x 55 | 115 x 55 | 4 | 3 | 3,4 | wunschgemäß | wunschgemäß |
| 75 | 115 x 55 | 115 x 63 | 5 | 3 | 4,5 | wunschgemäß | wunschgemäß |

Die Band- und Tafelware ist in diesen Abmessungen ab Lager lieferbar

Die Abbildungen zeigen die Streckgitter in Originalgröße.
Entsprechende Spezifikationen sind farbig markiert.

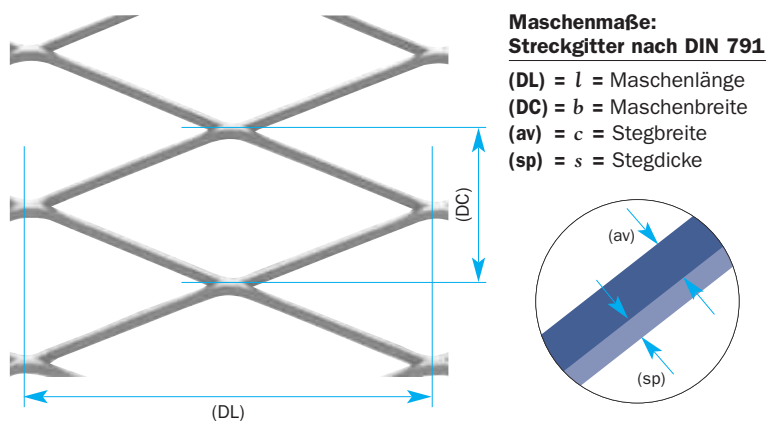

1



2

- **Streckgitter mit Rautenmaschen**

Maschenbild in Originalgröße

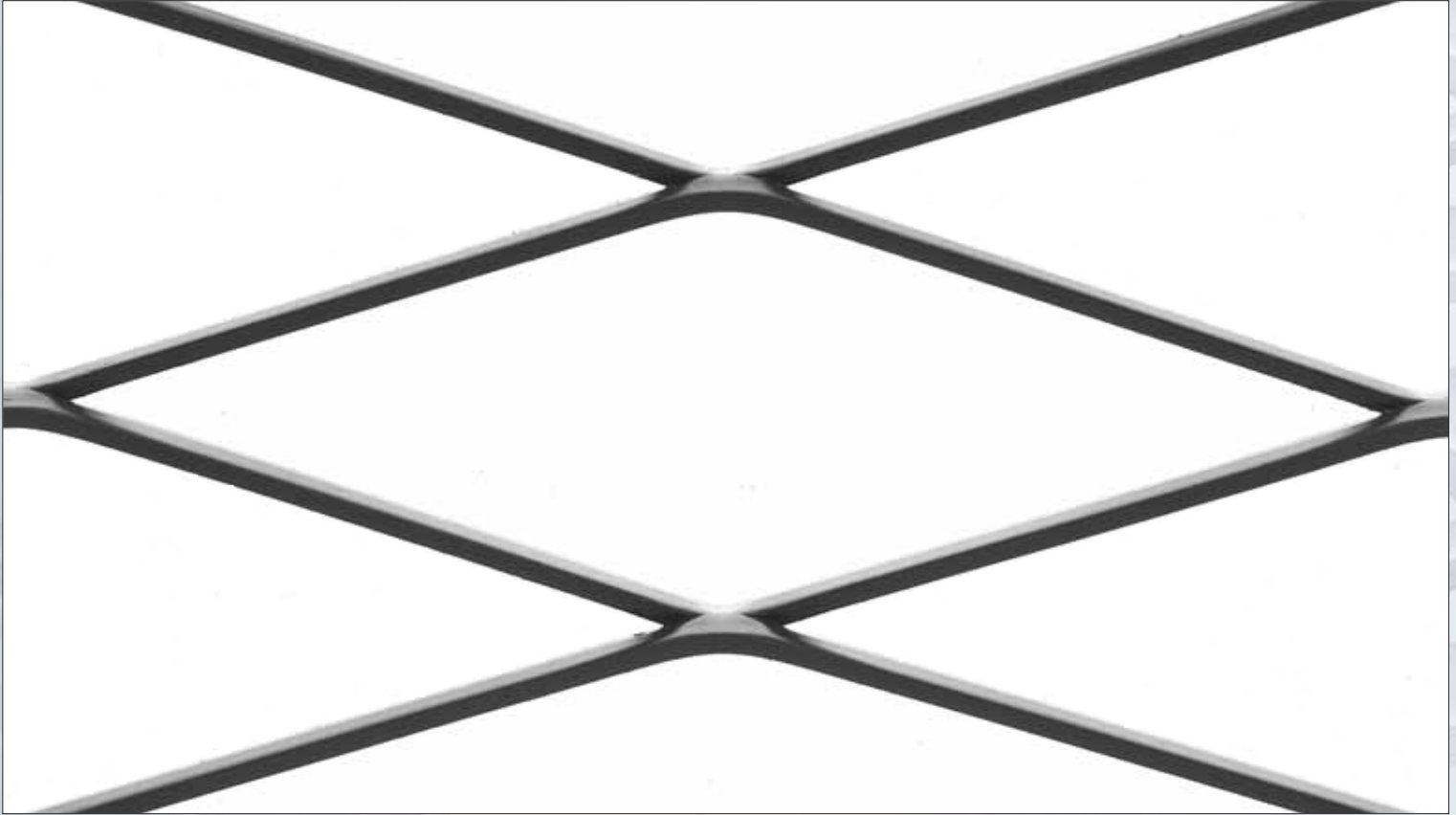

Typ 44 - 45 - 48



Typ 8 - 9 - 13

| Typ | DL x DC mm | DL x DC Maße in mm | Stegbreite av/mm | Stegdicke sp/mm | Gewicht kg/m ² | Streckgitterbreite (DL) | Streckgitterlänge (DC) |
|-----|------------|--------------------|------------------|-----------------|---------------------------|-----------------------------------|------------------------|
| 44 | 200 x 55 | 200 x 62 | 4,7 | 3 | 3,6 | 1000 - 1250 - 1500 2000 - 2500 | 9000 |
| 45 | 200 x 55 | 200 x 62 | 6,2 | 3 | 4,7 | 1000 - 1250 - 1500 2000 - 2500 | 7000 |
| 48 | 200 x 55 | 200 x 62 | 5,4 | 5 | 6,7 | 1000 - 1250 - 1500 2000 - 2500 | 8000 |
| 8 | 200 x 75 | 200 x 80 | 6,6 | 3 | 3,9 | 1000 - 1250 - 1500 2000 - 2500 | 10000 |
| 9 | 200 x 75 | 200 x 80 | 4,5 | 3 | 2,9 | 1000 - 1250 - 1500 2000 - 2500 | 12000 |
| 13 | 200 x 75 | 200 x 80 | 5,3 | 5 | 5,1 | 1000 - 1250 - 1500 2000 - 2500 | 11000 |

Die Band- und Tafelware ist in diesen Abmessungen ab Lager lieferbar

Die Abbildungen zeigen die Streckgitter in Originalgröße.
Entsprechende Spezifikationen sind farbig markiert.



DL S 200 x DC 100 (125) - av 5 - sp 3 mm
Stahlblech, feuerverzinkt

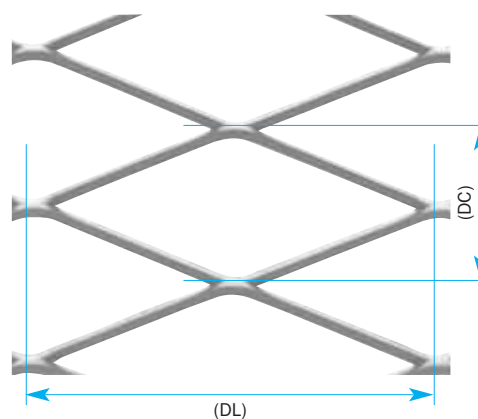

Maschenmaße:
Streckgitter nach DIN 791

(DL) = l = Maschenlänge
(DC) = b = Maschenbreite
(av) = c = Stegbreite
(sp) = s = Stegdicke

- **Streckgitter mit flachgewalzten Rautenmaschen**
- **Streckgitter mit Sechseckmaschen**
- **Streckgitter mit eingezackten Maschen**

flachgewalzte Rautenmaschen

Maschenbild in Originalgröße

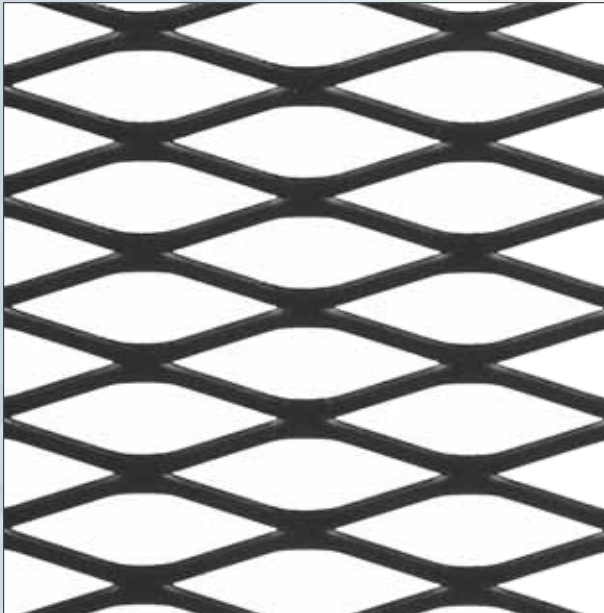

Typ S 2 - S 17 - S 28

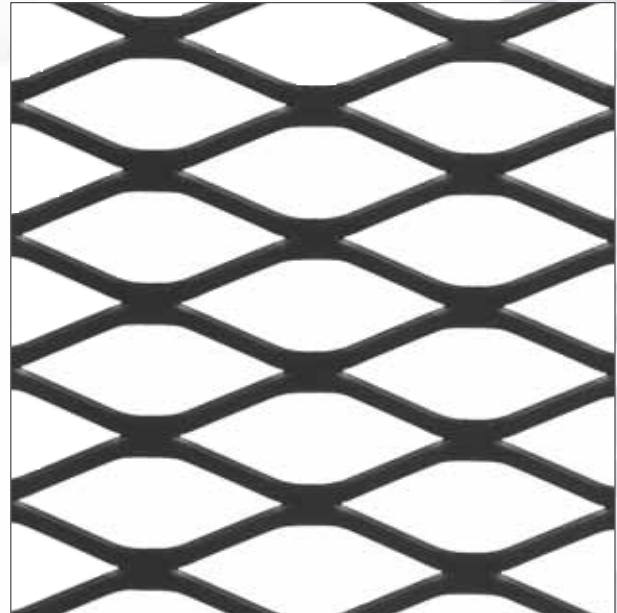

Typ S 27

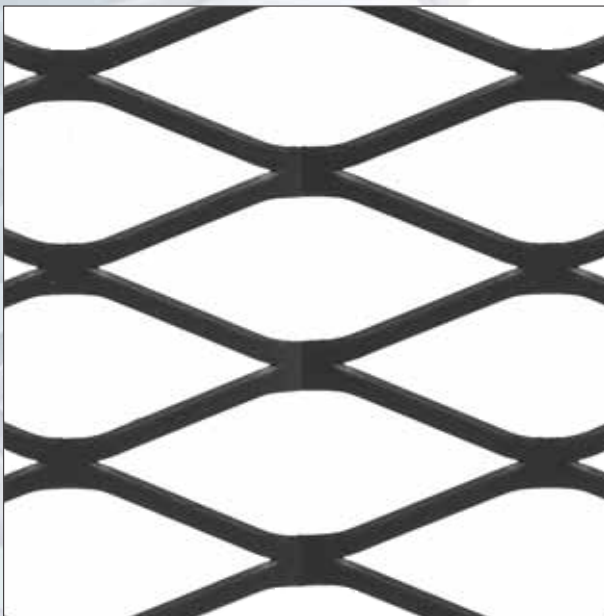

Typ S 3 - S 4 - S 220

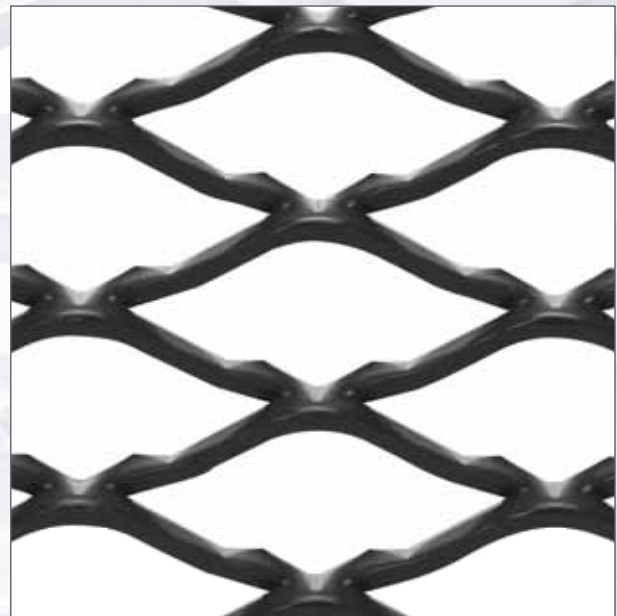

Typ 96 - 97

eingezackte Maschen



1



2

Sechseckmaschen

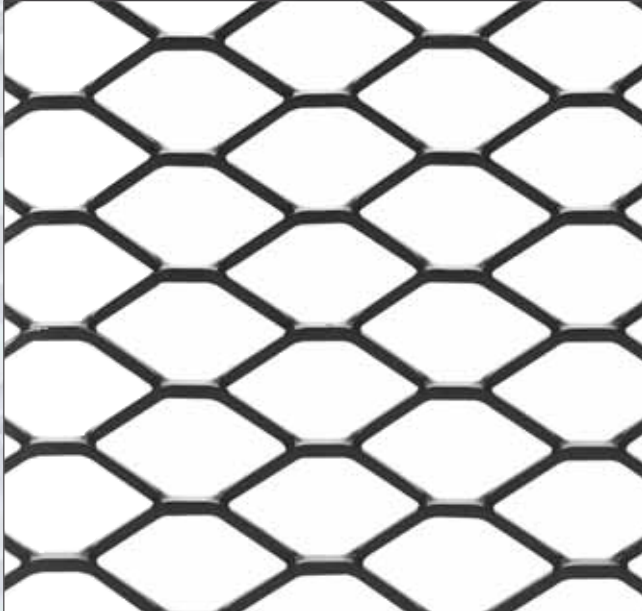

Typ E 35

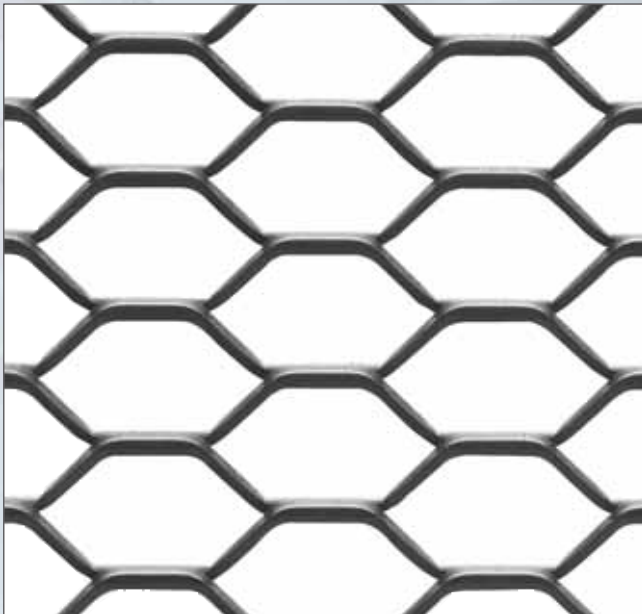

Typ E 1,5 - E 2

1 - AMBASCIATA - DL 110 x DC 40 (52) - av 24 x sp 1,5 mm
Stahlblech mit Polyester-Pulverbeschichtung für den Außenbereich

2 - FILS 21 - DL 45 x DC 15 (13,4) - av 5 x sp 3 mm
Stahlblech mit Polyester-Pulverbeschichtung für den Außenbereich

| Typ | DL x DC mm | DL x DC Maße in mm | Stegbreite av/mm | Stegdick sp/mm | Gewicht kg/m ² | Streckgitterbreite (DL) | Streckgitterlänge (DC) |
|--------------|------------|--------------------|------------------|----------------|---------------------------|---|------------------------|
| S 2 | 43 x 10 | 43 x 15 | 2,5 | 1 | 2,5 | 1000 1000 - 1250 - 1500 2000 - 2500 | 2000 6000 3700 |
| S 17 | 43 x 10 | 43 x 14,6 | 2,5 | 1,5 | 3,9 | 1000 1000 - 1250 - 1500 2000 - 2500 | 2000 6000 3700 |
| S 28 | 43 x 10 | 43 x 14,5 | 2,5 | 2 | 5,3 | 1000 1000 - 1250 - 1500 2000 - 2500 | 2000 6000 3700 |
| S 27 | 43 x 17 | 43 x 17,7 | 2,8 | 1,5 | 3,6 | 1000 1000 | 2000 6000 |
| S 3 | 62,5 x 20 | 62,5 x 25,5 | 3 | 1 | 1,8 | 1000 - 1250 - 1500 2000 - 2500 | 6000 5500 |
| S 4 | 62,5 x 20 | 62,5 x 25,5 | 3 | 1,5 | 2,8 | 1000 1000 - 1250 - 1500 2000 - 2500 | 2000 6000 5500 |
| S 220 | 62,5 x 20 | 62,5 x 24,5 | 3 | 2 | 3,9 | 1000 1000 - 1250 - 1500 2000 - 2500 | 2000 6000 5500 |

Die Band- und Tafelware ist in diesen Abmessungen ab Lager lieferbar

S = flachgewalzt

| | | | | | | | |
|--------------|-----------|-----------|-----|-----|------|-------------|-------------|
| E 35 | 35 x 15 | 35 x 15 | 2 | 2 | 4 | 1000 | 6000 |
| E 1,5 | 45 x 18 | 45 x 17,5 | 2,2 | 1,5 | 3 | 1000 | 6000 |
| E 2 | 45 x 18 | 45 x 17,5 | 2,2 | 2 | 3,9 | 1000 | 6000 |
| 96 | 62,5 x 25 | 62,5 x 25 | 4,3 | 3 | 8,14 | wunschgemäß | wunschgemäß |
| 97 | 62,5 x 25 | 62,5 x 25 | 6,2 | 3 | 11,7 | wunschgemäß | wunschgemäß |

Die Band- und Tafelware ist in diesen Abmessungen ab Lager lieferbar

Die Abbildungen zeigen die Streckgitter in Originalgröße.
Entsprechende Spezifikationen sind farbig markiert.

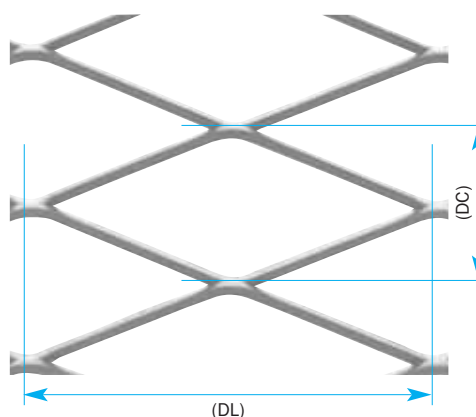

Maschenmaße:
Streckgitter nach DIN 791

(DL) = l = Maschenlänge
(DC) = b = Maschenbreite
(av) = c = Stegbreite
(sp) = s = Stegdicke

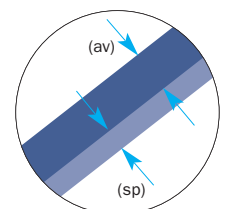

• Gitterroste gestreckt - gerippt

Maschenbild in Originalgröße

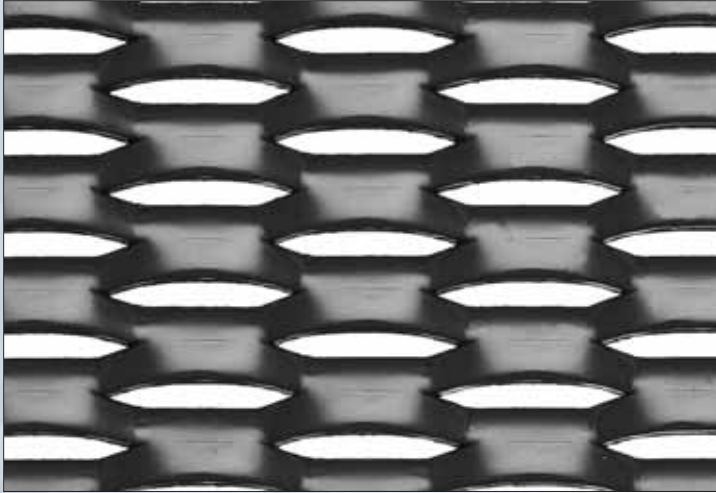

Typ Fils 20 - Fils 21 - Fils 22



Typ Fils 21 Ⓢ

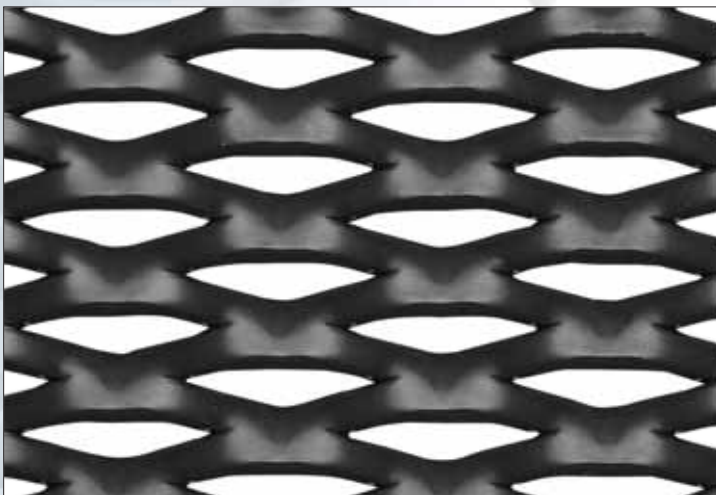

Typ Fils 15 - Fils 16

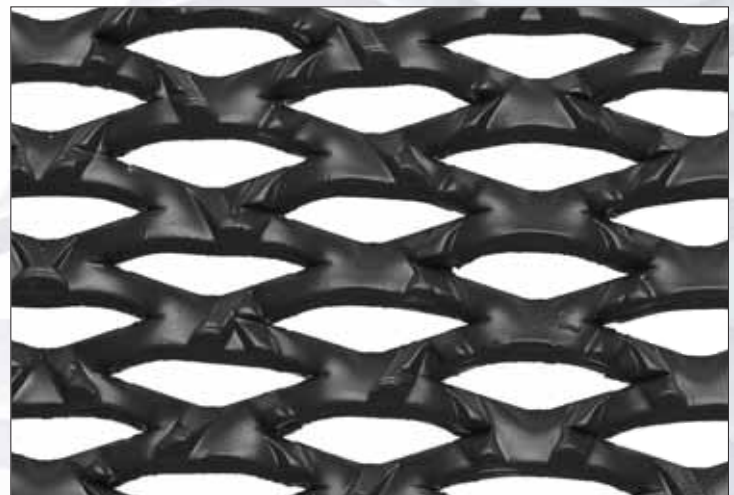

Typ Fils 15 Ⓢ

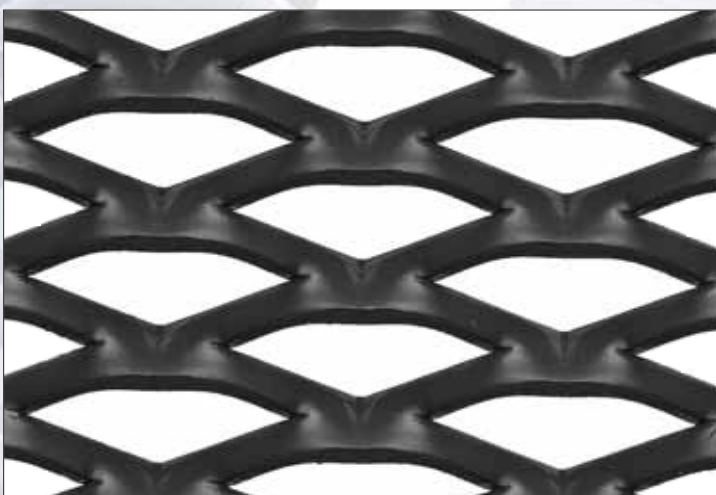

Typ P 02

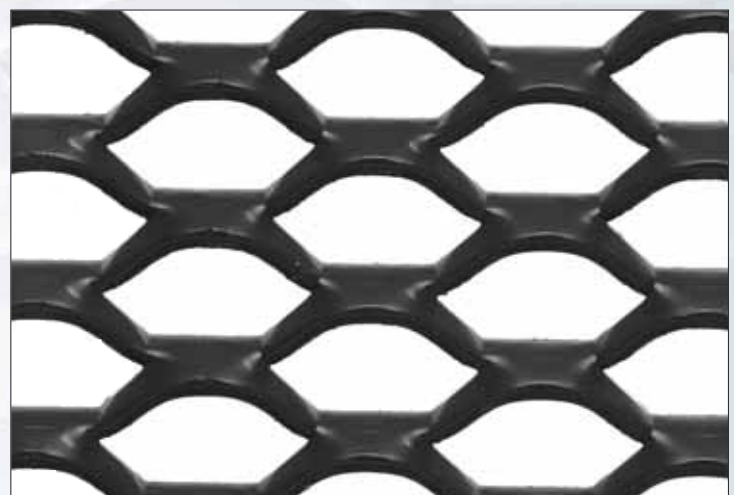

Typ E 3 - E 4

Gitterroste, gestreckt und gerippt aufgrund besonderer Maschengemetrie sind einige "heavy-duty" - Streckgitter rutschfest, ungefährlich für Damenschuhe

mit Nadelabsätzen, maskieren darunter liegende Leere, die Panikgeföhle auslösen kann und wirken außerdem wie eine Feuerschneise.

Die farbige markierten Streckgittertypen sind ab Lager erhältlich.

| Typ | DL x DC mm | DL x DC Maße in mm | Stegbreite av/mm | Stegdicke sp/mm | Gewicht kg/m ² | Streckgitterbreite (DL) | Streckgitterlänge (DC) |
|----------------|------------|--------------------|------------------|-----------------|---------------------------|-------------------------|------------------------|
| Fils 20 | 45 x 15 | 45 x 11,4 | 3,3 | 3 | 13,8 | 1000 | 2000 |
| Fils 21 | 45 x 15 | 45 x 13,4 | 5 | 3 | 17,5 | 1000 1250 1500 | 2000 2500 3000 |
| Fils 22 | 45 x 15 | 45 x 13,4 | 5 | 4 | 24 | 1000 | 2000 |
| Fils 15 | 43 x 17 | 43 x 14 | 5 | 3 | 17 | 1000 | 2000 |
| Fils 16 | 43 x 17 | 43 x 14 | 5 | 4 | 23 | wunschgemäß | wunschgemäß |
| P 02 | 53,5 x 20 | 53,8 x 18 | 5 | 3 | 13 | 1000 1500 | 2000 3000 |
| Fils 21 | 45 x 15 | 45 x 13,4 | 5 | 3 | 21,5 | 1000 | 2000 |
| Fils 15 | 43 x 17 | 43 x 14 | 5 | 3 | 21 | wunschgemäß | wunschgemäß |
| E 3 | 45 x 18 | 45 x 19,5 | 4,5 | 3 | 11 | 1000 1250 1500 | 2000 2500 3000 |
| E 4 | 45 x 18 | 45 x 19,5 | 4,5 | 4 | 14 | 1000 1250 | 2000 2500 |

Tafelabmessungen Lagerware

= gerippt

Die Abbildungen zeigen die Streckgitter in Originalgröße.
Entsprechende Spezifikationen sind farbig markiert.

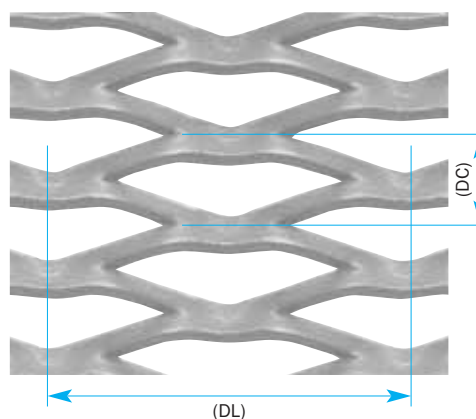

**Maschenmaße:
Streckgitter nach DIN 791**

- (DL) = l = Maschenlänge
- (DC) = b = Maschenbreite
- (av) = c = Stegbreite
- (sp) = s = Stegdicke

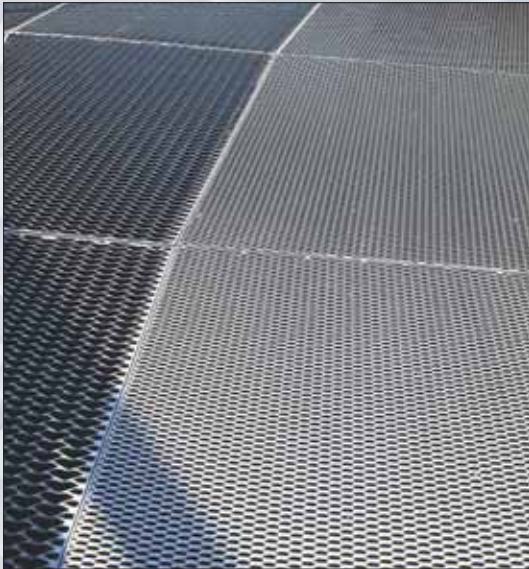
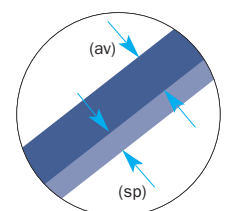

1



2



3

1 - FILS 6 - DL 90 x DC 30 (22,3) - av 7,5 x sp 4 mm
Stahlblech, feuerverzinkt

2/3 - FILS 20 - DL 45 x DC 15 (11,4) - av 3,3 x sp 3 mm
Stahlblech, feuerverzinkt

- **Streckgitter für Gitterroste**

Maschenbild in Originalgröße

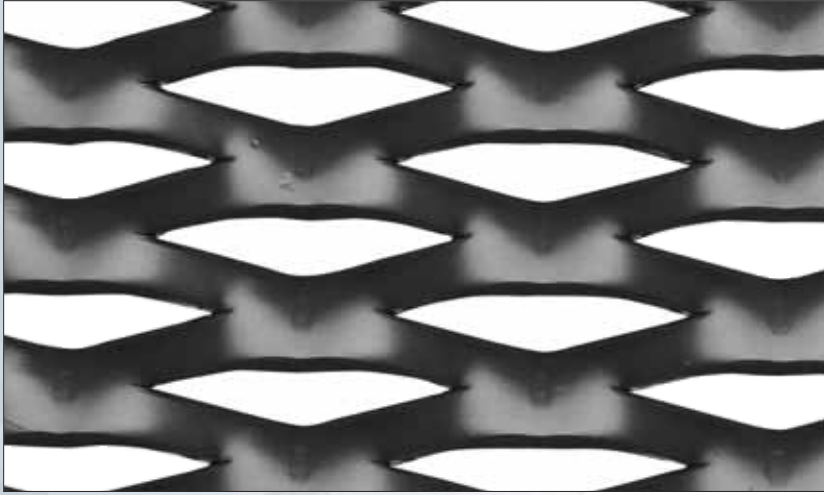

Typ Fils 4 - Fils 5

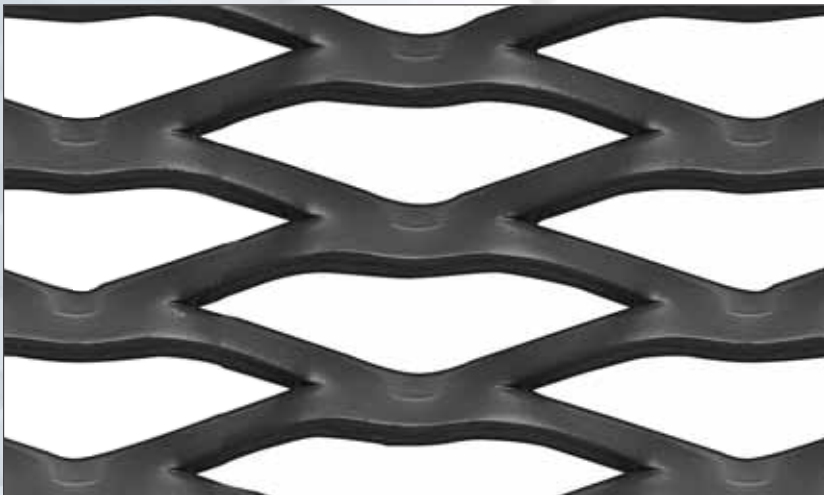

Typ Fils 6 - Fils 7 - Fils 8



Typ Fils 1 - Fils 2 - Fils 3

| Typ | DL x DC mm | DL x DC Maße in mm | Stegbreite av/mm | Stegdicke sp/mm | Gewicht kg/m ² | Streckgitterbreite (DL) | Streckgitterlänge (DC) |
|---------------|------------|--------------------|------------------|-----------------|---------------------------|-------------------------|------------------------|
| Fils 4 | 62,5 x 20 | 62,5 x 20 | 7,5 | 4 | 23 | 1000 1250 | 2000 2500 |
| Fils 5 | 62,5 x 20 | 62,5 x 20 | 7,5 | 3 | 18 | 1000 1250 1500 | 2000 2500 3000 |
| Fils 6 | 90 x 30 | 90 x 22,3 | 7,5 | 4 | 21 | 1000 | 2000 |
| Fils 7 | 90 x 30 | 90 x 22,3 | 8,3 | 4 | 23 | wunschgemäß | wunschgemäß |
| Fils 8 | 90 x 30 | 90 x 22,3 | 7,2 | 5 | 25 | wunschgemäß | wunschgemäß |

| | | | | | | | |
|---------------|----------|------------|---|---|------|----------------------|----------------------|
| Fils 1 | 110 x 40 | 110 x 25,4 | 7 | 4 | 17 | 1000 1250 1500 | 2000 2500 3000 |
| Fils 2 | 110 x 40 | 110 x 25,4 | 8 | 4 | 19,5 | 1000 | 2000 |
| Fils 3 | 110 x 40 | 110 x 25,4 | 7 | 5 | 22 | 1000 | 2000 |

Tafelabmessungen Lagerware

Die Abbildungen zeigen die Streckgitter in Originalgröße. Entsprechende Spezifikationen sind farblich markiert.

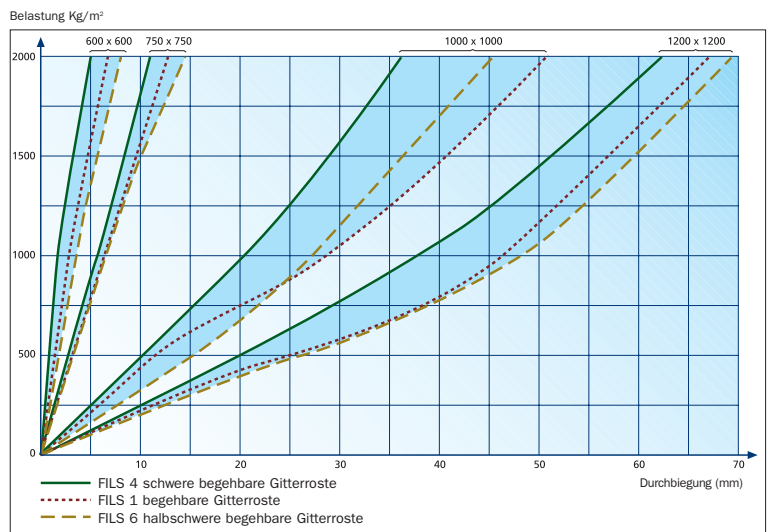

Belastungskurve

Obige Kurven beziehen sich auf ungerahmte Gitterroste, die parallel zur Gerichtung beidseitig auf einen Träger geschweißt wurden. Selbsttragende Gitterroste hingegen, sind gerahmte Gitterroste mit einer Tragstruktur unterlegt, die jeweils der zu erwartenden Belastung entsprechend ausgelegt ist.

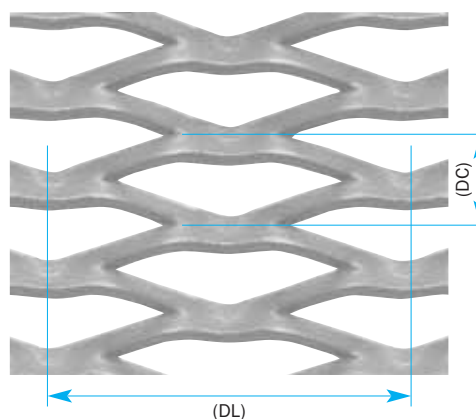

Maschenmaße: Streckgitter nach DIN 791

- (DL) = l = Maschenlänge
- (DC) = b = Maschenbreite
- (av) = c = Stegbreite
- (sp) = s = Stegdicke

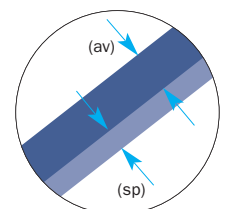

FILS 20 - DL 45 x DC 15 (11,4) - av 3,3 x sp 2 mm
Edelstahl AISI 304 - Werkstoff 1.4301



COLISEUM - DL 200 x DC 75 (80) - av 24 x sp 2 mm
Aluminium

- **Gitterroste - gestreckt und flachgewalzt**

gestreckt

Maschenbild in Originalgröße

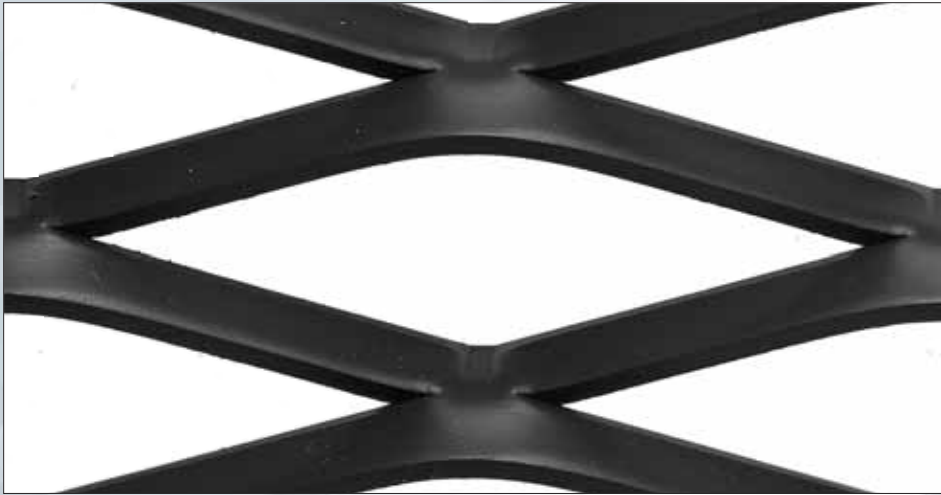

Typ Fils 9

flachgewalzt

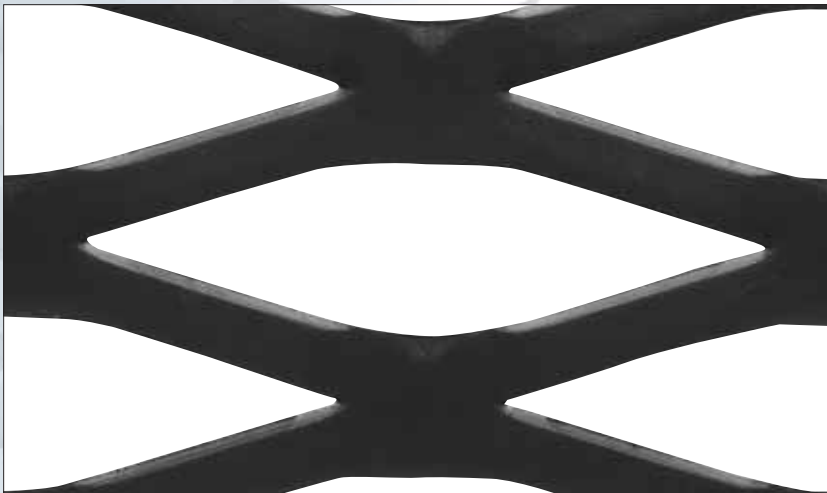

Typ SP 2 - SP 5

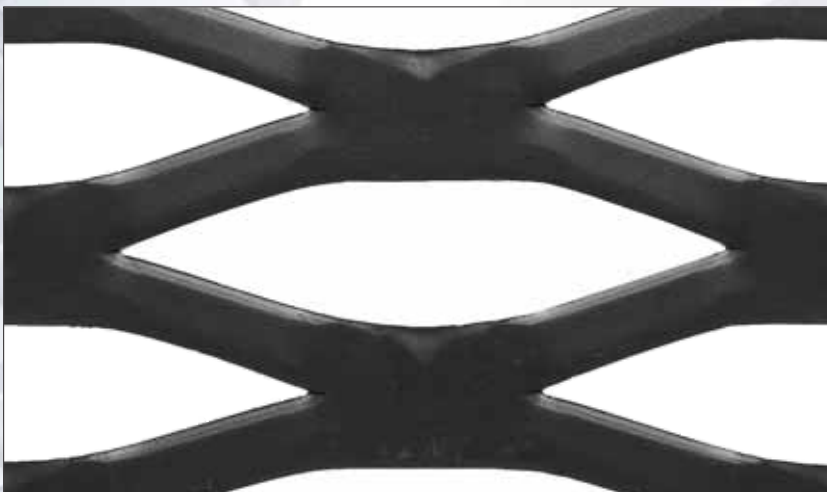

Typ SP 2A - SP 5A

| Typ | DL x DC mm | DL x DC Maße in mm | Maschenöffnung | Stegbreite av/ mm | Stegdicke sp/ mm | Gewicht kg/m ² | Streckgitterbreite (DL) | Streckgitterlänge (DC) |
|---------------|------------|--------------------|----------------|-------------------|------------------|---------------------------|-------------------------|------------------------|
| Fils 9 | 125 x 40 | 125 x 43 | 12 | 4 | 17,5 | wunschgemäß | wunschgemäß | wunschgemäß |
| SP 2 | 110 x 40 | 110 x 41,6 | 9,5 | 4 | 14 | 1000 1250 | 2000 | 2500 |
| SP 5 | 110 x 40 | 110 x 41,6 | 9,5 | 5 | 17,5 | wunschgemäß | wunschgemäß | wunschgemäß |
| SP 2A | 110 x 40 | 110 x 37 | 9,5 | 4 | 16 | 1000 | 2000 | |
| SP 5A | 110 x 40 | 110 x 37 | 9,5 | 5 | 18,5 | wunschgemäß | wunschgemäß | |

Tafelabmessungen Lagerware

SP = flachgewalzt

Die Abbildungen zeigen die Streckgitter in Originalgröße.
Entsprechende Spezifikationen sind farbig markiert.



SP 2 - DL 110 x DC 40 (41,6) - av 9,5 x sp 4 mm
Stahlblech, feuerverzinkt



AMBASCIATA - DL 110 x DC 40 (52) - av 24 x sp 1,5 mm
Aluminium naturfarben eloxiert

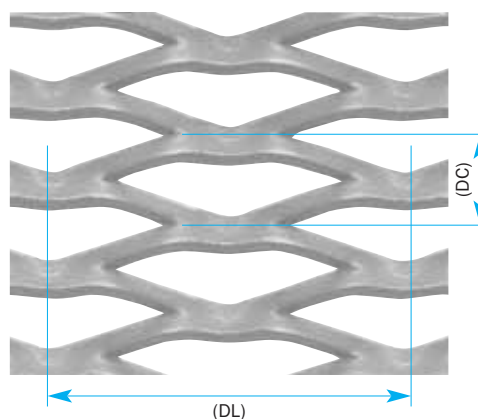

**Maschenmaße:
Streckgitter nach DIN 791**

- (DL) = l = Maschenlänge
- (DC) = b = Maschenbreite
- (av) = c = Stegbreite
- (sp) = s = Stegdicke

• Gitterroste - gestreckt und flachgewalzt

Maschenbild in Originalgröße

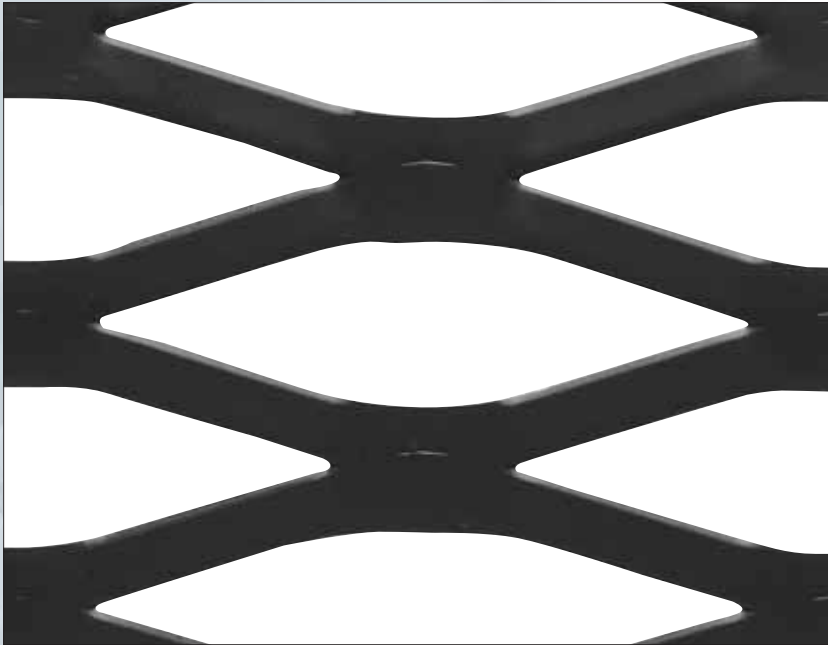

Typ PS 03 flachgewalzt - PS 04 flachgewalzt

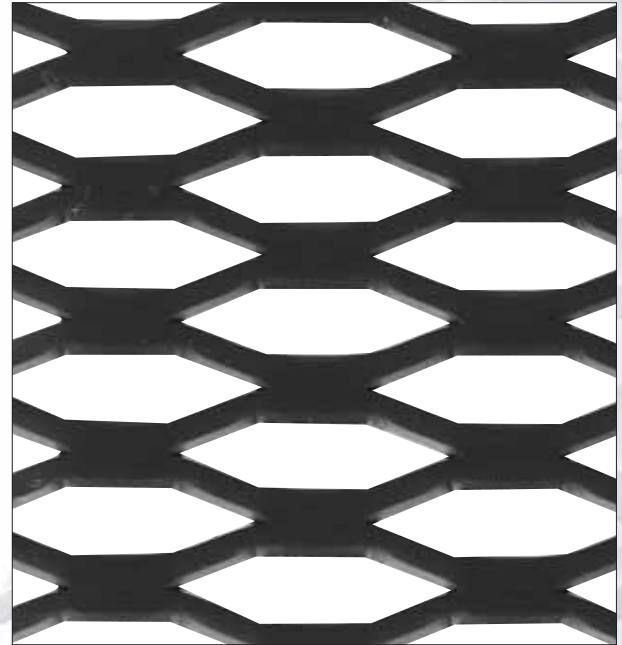

Typ SC 3 flachgewalzt

flachgewalzte Trockenböden für Ziegeleien

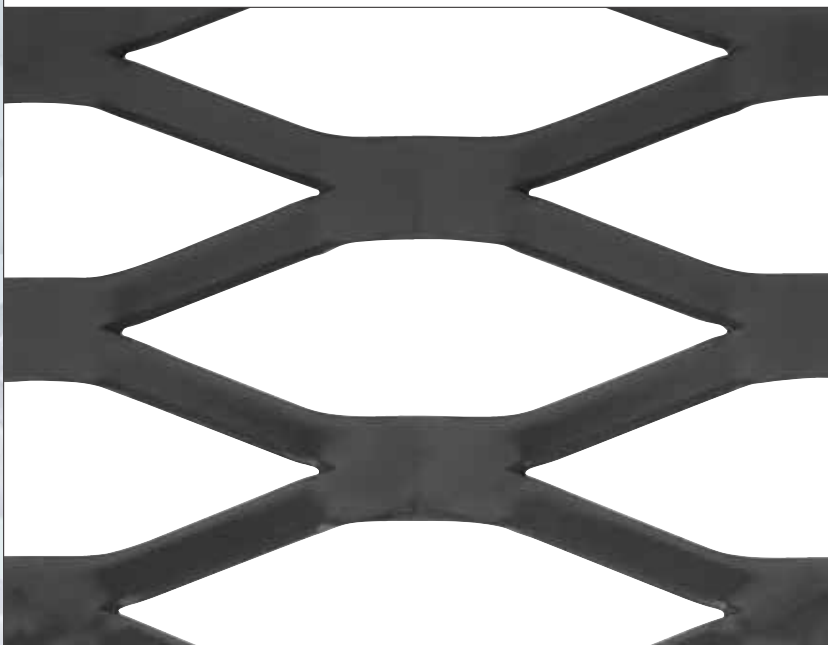

Die Trockenböden aus Stahlblech gestreckt und flachgewalzt sind aufgrund des hohen Luftdurchlasses für Trockenöfen ausgezeichnet geeignet. Solche Trockenböden sind hochstabil und deshalb auch mobil: sie können problemlos

schnell eingeschoben und herausgezogen werden. Die Flachböden werden mit 2 ungestreckten Rändern geliefert, um die Montage zu vereinfachen. Auf Wunsch können die ungestreckten Ränder weggelassen werden.

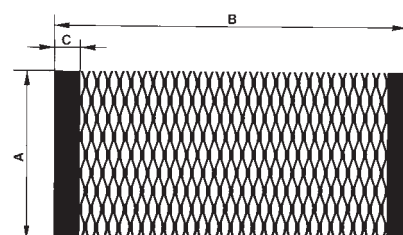

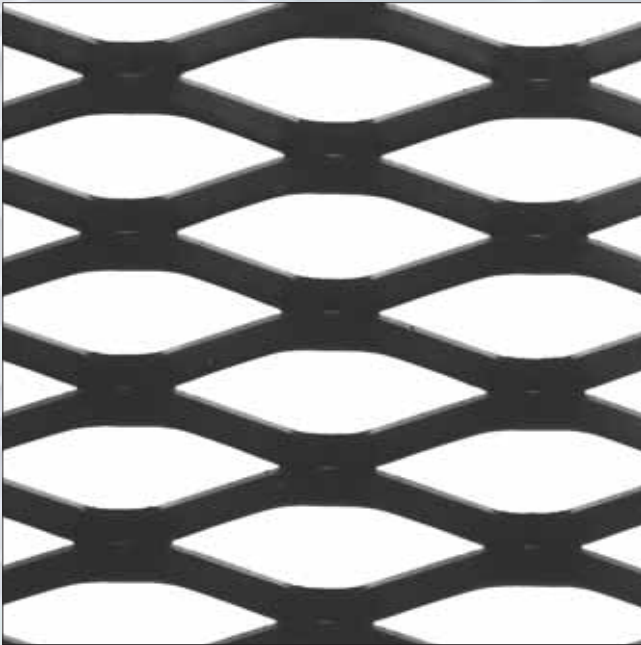

Typ PS 01 flachgewalzt - PS 02 flachgewalzt



Bodenroste aus Streckgitter, flachgewalzt, und feuerverzinkt um vor Korrosion zu schützen, sind für die Viehzucht eine praktische und preiswerte Lösung.

UNÜBERSEHBARE VORTEILE

- leicht zu säubern, da durchlässig
- hygienisch umweltfreundlich
- verlängerte Lebensdauer durch Feuerverzinkung
- einfach zu installieren.

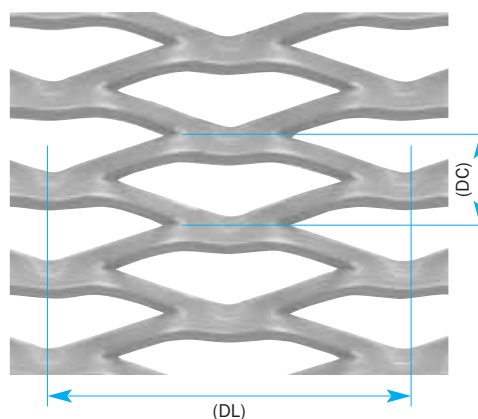
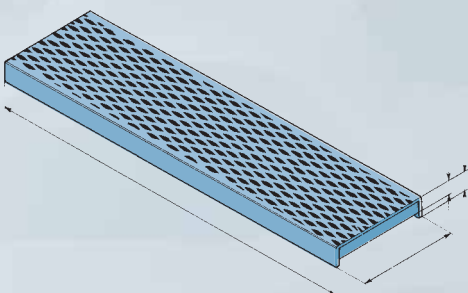

Maschenmaße: Streckgitter nach DIN 791

- (DL) = l = Maschenlänge
 (DC) = b = Maschenbreite
 (av) = c = Stegbreite
 (sp) = s = Stegdicke

| Typ | DL x DC mm | DL x DC Maße in mm | Maschenöffnung | Stegbreite av/mm | Stegdike sp/mm | Gewicht kg/m ² | Streckgitterbreite (DL) | Streckgitterlänge (DC) |
|--------|------------|--------------------|----------------|------------------|----------------|---------------------------|-------------------------|------------------------|
| PS 03 | 110 x 40 | 110 x 40 | 85 x 21 | 9,5 | 3 | 11 | wunschgemäß | wunschgemäß |
| PS 04 | 110 x 40 | 110 x 40 | 85 x 21 | 9,5 | 4 | 15 | wunschgemäß | wunschgemäß |
| SC 3 | 52 x 14 | 52 x 18 | 35 x 9 | 4,8 | 3 | 12,5 | 1000 | 2000 |
| PS 01 | 53,5 x 20 | 53,5 x 21,5 | 40 x 12 | 4,8 | 2 | 7 | 1000 | 2000 |
| PS 02 | 53,5 x 20 | 53,5 x 21,5 | 40 x 12 | 4,8 | 3 | 10,5 | 1000 | 2000 |
| Tafeln | 110 x 40 | 110 x 37 | 80 x 24 | 7 | 3 | 9 | wunschgemäß | wunschgemäß |

Die Abbildungen zeigen die Streckgitter in Originalgröße. Entsprechende Spezifikationen sind farbig markiert.

• Treppenstufen

SICURFILS Fils 21 Materialdicke 3 mm

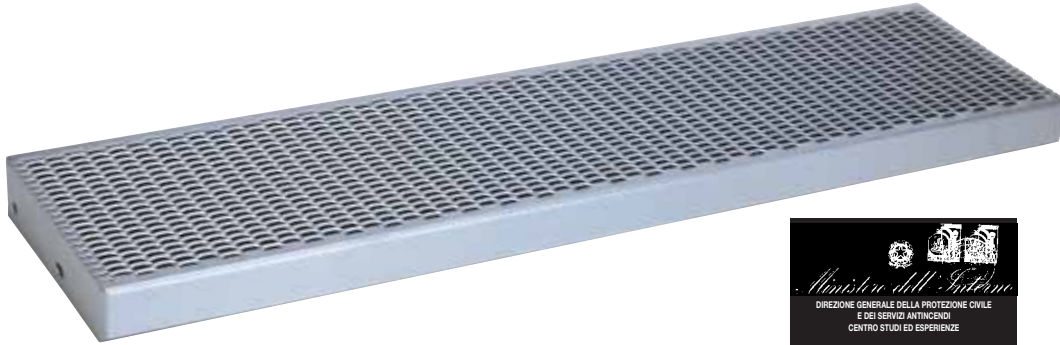

**Treppenstufe mit Zulassung
für 400 kg Punktbelastung**

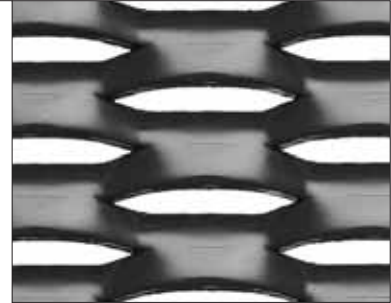

BETA 43 x 10 Materialdicke 3 mm

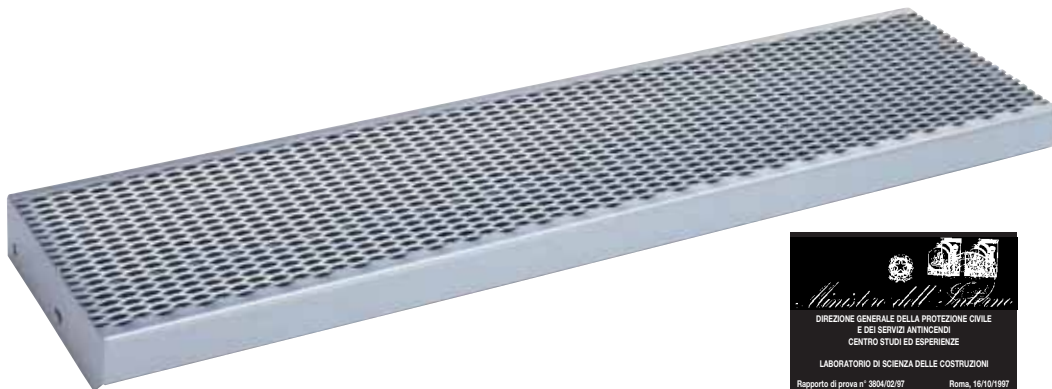

**Treppenstufe mit Zulassung
für 200 kg Punktbelastung**



GAMMA Fils 20 Materialdicke 2,5 mm

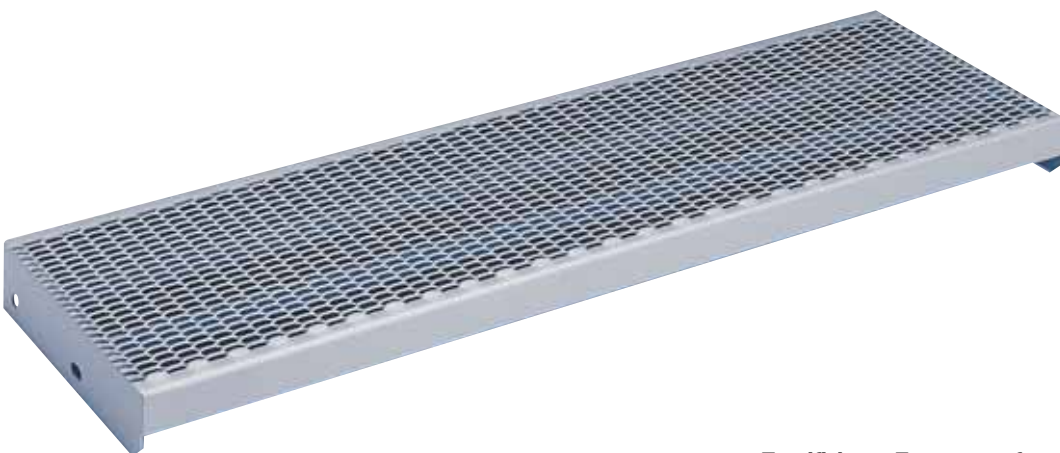

**Zertifizierte Treppenstufen
Belastbarkeit 600 kg/m²**

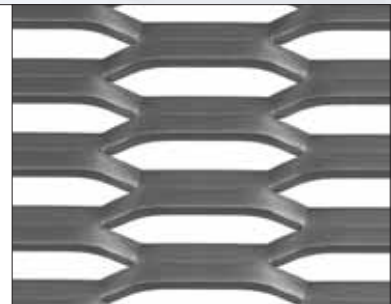

| Typ | DL mm | H mm | DC mm | kg Gewicht pro Stück |
|------------------|-------|------|-------|----------------------|
| SICURFILS | 1200 | 73 | 300 | 15,7 |
| BETA | 1200 | 73 | 300 | 10 |
| GAMMA | 1200 | 72,5 | 300 | 10,5 |

Die Stufen können auch mit anderen Abmessungen hergestellt werden

unsere Erfahrung gewährleistet Ihnen Sicherheit

FILS Treppenstufen und Podeste wurden von namenhaften europäischen Kontrollorganen getestet und zugelassen: Darüber hinaus entsprechen sie den strengen Belastungsvorschriften der Verordnung vom 16. Januar 1996.

Auf Wunsch berechnen wir für Sie die Belastbarkeit von Stufen und Podesten auch bei Sonderanfertigungen kleinerer Serien.

Unsere Produkte entsprechen den herrschenden Vorschriften und werden mittels solider Fertigungstechnik hergestellt, um nachstehende Eigenschaften zu gewährleisten:

- solide
- sicher
- rutschfest

weiterhin:

- Nadelabsätze vom Damenschuhen bleiben nicht stecken
- Wirkung als Feuerschneise
- rauchdurchlässig und panikhindernd



Befestigung der Treppenstufen
• SICURFILS • BETA • GAMMA
mit Schraubbolzen

Befestigungslöcher Ø 13 mm - Langloch 13 x 22 mm



Gewinde 12M x 30 mm
Stecklänge

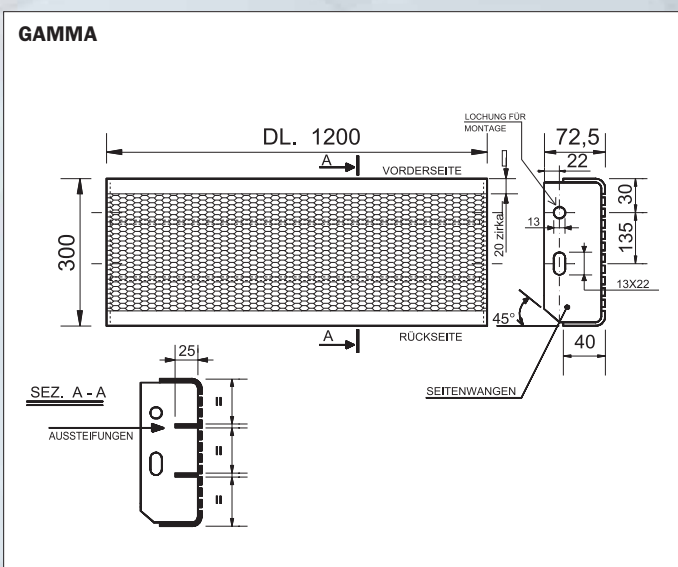
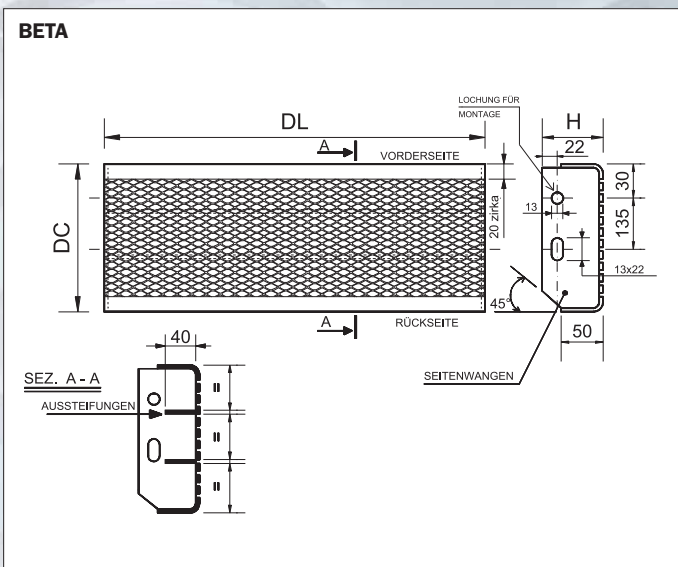
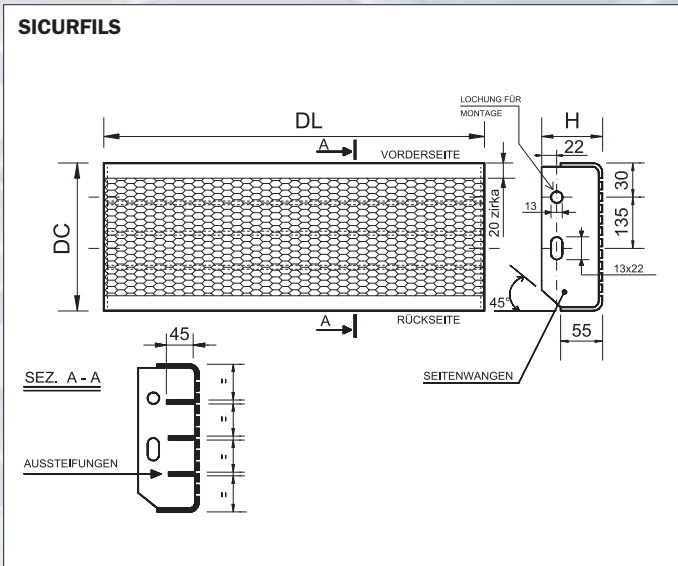

• Treppenstufen

ECO 43 x 10 Materialdicke 2 mm



Treppenstufe mit Zulassung für 200 kg Punktbelastung

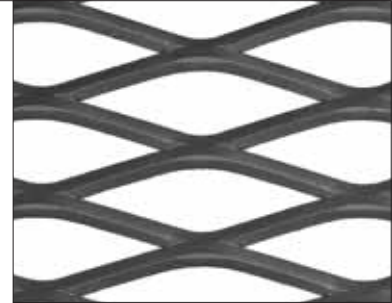

GALAXI Fils 20 Materialdicke 2 mm

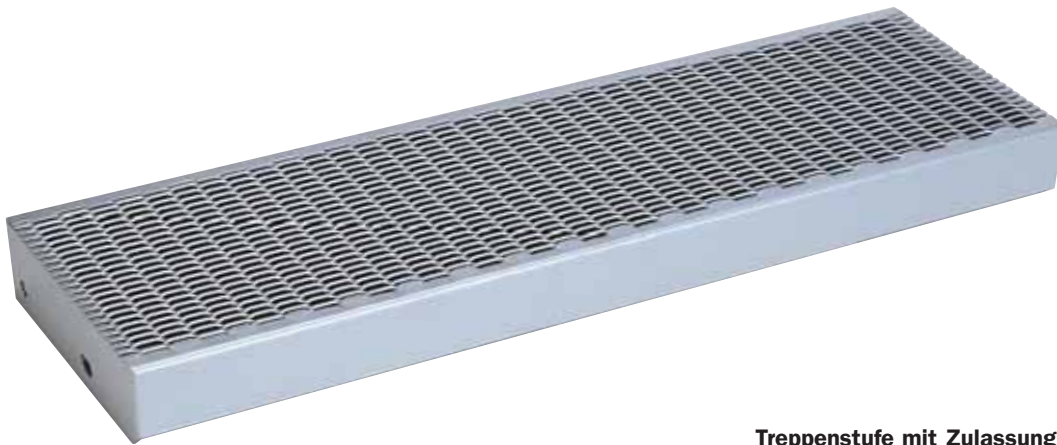

Treppenstufe mit Zulassung für 200 kg Punktbelastung

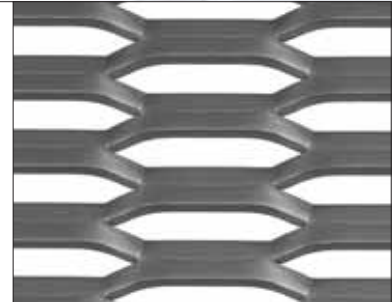

Befestigung der Treppenstufen
 • ECO
 • GALAXI
 mit Schraubbolzen
 Befestigungslöcher Ø 13 mm
 Langloch 13 x 22 mm



Gewinde 12M x 30 mm
 Stecklänge

ECO

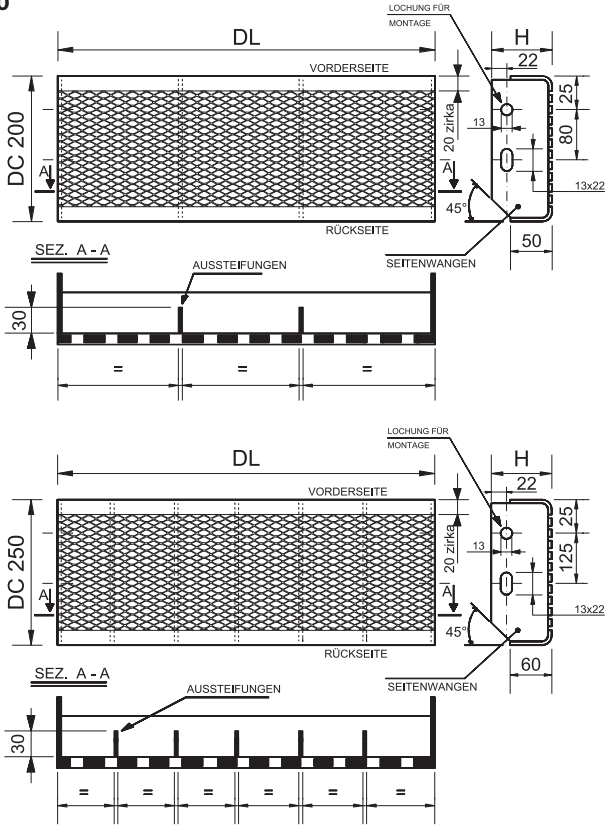

GALAXY

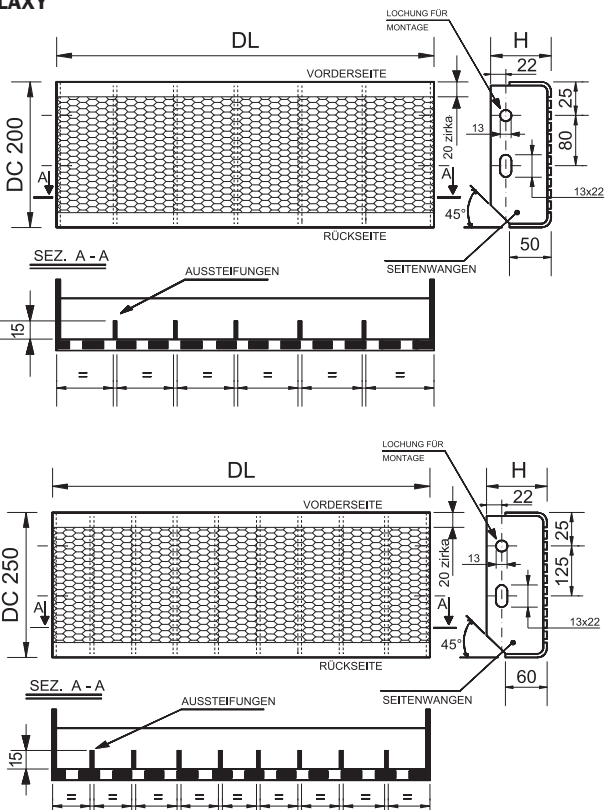

| Typ | DL mm | H mm | DC mm | kg Gewicht pro Stück |
|---------------|-------|------|-------|----------------------|
| ECO | 1000 | 72 | 250 | 5,6 |
| | 900 | 72 | 250 | 5,3 |
| | 800 | 72 | 250 | 4,9 |
| | 700 | 72 | 200 | 3,4 |
| | 600 | 72 | 200 | 3,1 |
| 500 | 72 | 200 | 2,7 | |
| GALAXI | 1000 | 72 | 250 | 6,5 |
| | 800 | 72 | 250 | 5,4 |
| | 700 | 72 | 200 | 3,9 |
| | 600 | 72 | 200 | 3,4 |
| | 500 | 72 | 200 | 3 |

Die Stufen können auch mit anderen Abmessungen hergestellt werden

- Treppenstufen
- Fussleiste Fils

INDUSTRIA Fils 21 Fils 5 Materialdicke 2,5 mm

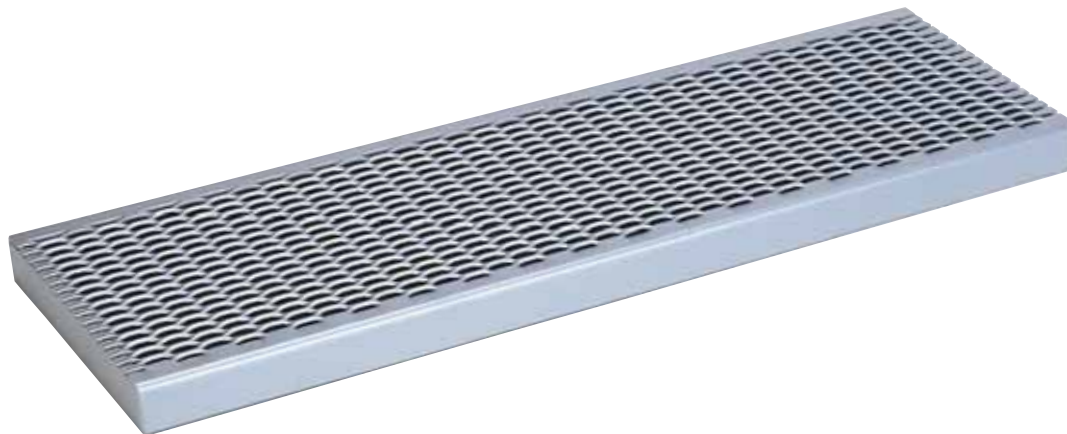

Zertifizierte Treppenstufen
für 200 kg Punktbelastung

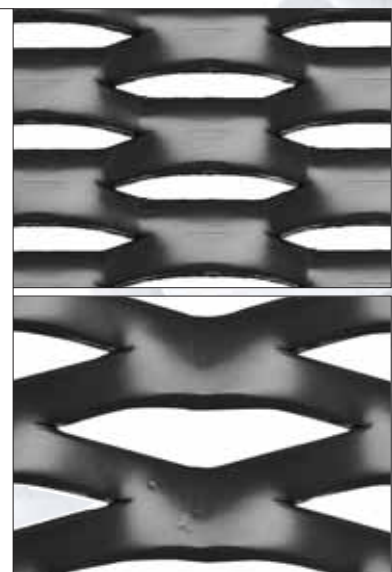

SUPERFILS Fils 21  Materialdicke 3 mm

S = geriffelt

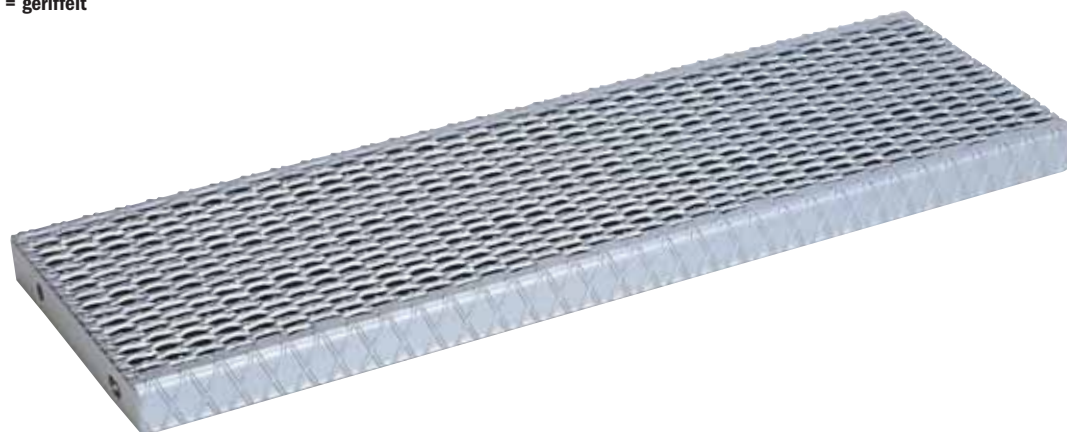

Zertifizierte Treppenstufen
für 200 kg Punktbelastung



Treppenstufe "INDUSTRIA"

Detailaufnahmen:
Einlöten der Treppenstufe



Befestigung der Treppenstufe
• SUPERFILS
mit Schraubbolzen
Befestigungslöcher \varnothing 13 mm
Langloch 13 x 22 mm



Gewinde 12M x 30 mm
Stecklänge

| Typ | DL mm | H mm | DC mm | kg Gewicht pro Stück |
|------------------|-------|------|-------|----------------------|
| INDUSTRIA | 1000 | 40 | 250 | 8,6 |
| | 900 | 40 | 250 | 7,5 |
| | 800 | 40 | 250 | 5,9 |
| | 700 | 40 | 250 | 5,1 |
| | 600 | 40 | 250 | 4,2 |
| SUPERFILS | 1000 | 40 | 250 | 11 |
| | 800 | 40 | 250 | 8 |
| | 700 | 40 | 250 | 6,6 |

Die Stufen können auch mit anderen Abmessungen hergestellt werden

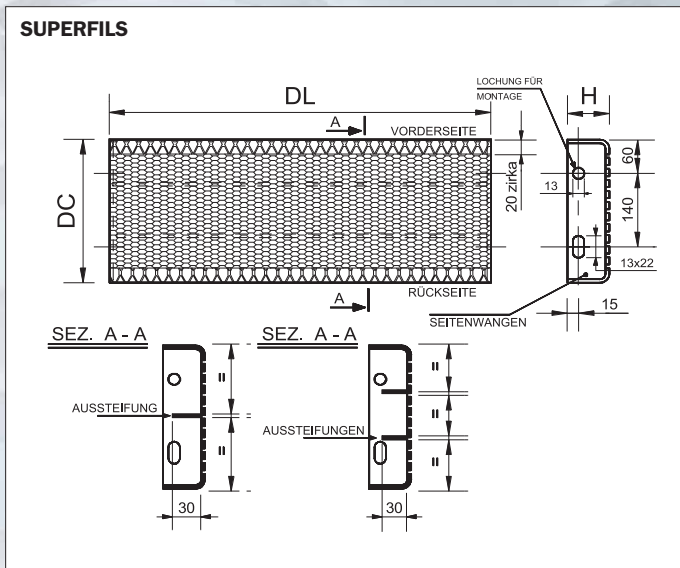
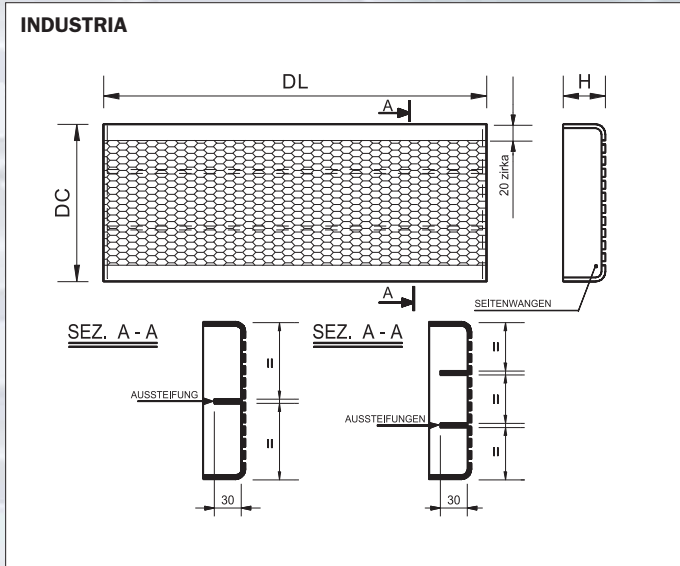

• Gitterroste für Wendeltreppen

Gitterroste Format Gänsefuß für Wendeltreppen werden maßgefertigt

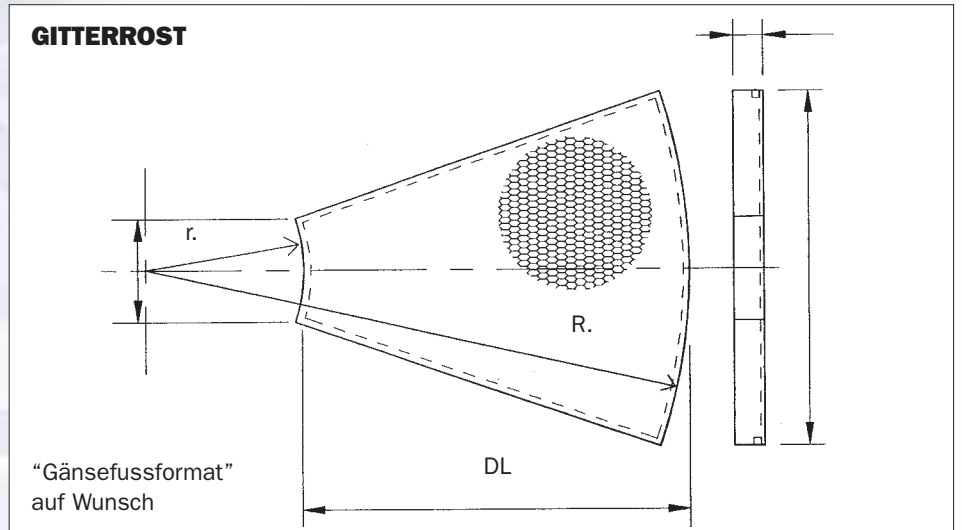



• Treppenabsätze

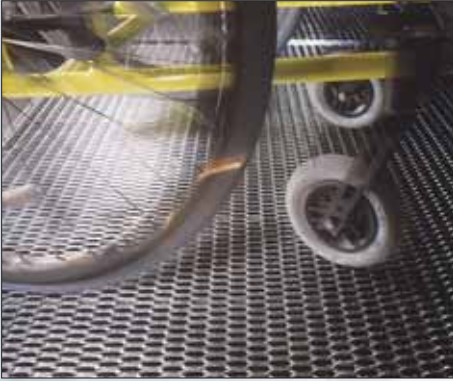

Treppenabsätze von FILS bieten beträchtliche Vorteile: die Maschengemetrie ist absatzschonend, rutschfest, antipantik; es setzt sich keine Erde, oder Schmutz oder Schnee darin fest (Letzteres verhindert Eisbildung); Wasser fließt sofort ab; beste Belüftung ist gewährleistet; wirksam auch als Feuerschneise.

Auf Wunsch kann fuer jede Lieferung, auch kleiner Stückzahl, eine Zeichnung erstellt und die Belastbarkeit zertifiziert werden.

Wir können Treppenabsätze nach Maß fertigen.



Treppenabsatz für BETA-Stufen - 43 x 10 - Dicke 3 mm

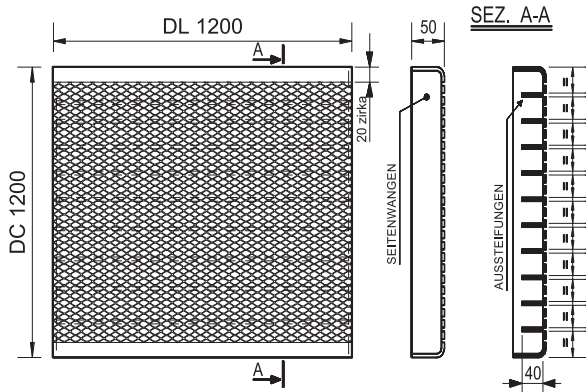

| DL mm | H mm | DC mm | kg Gewicht pro Stück |
|-------|------|-------|----------------------|
| 1200 | 50 | 1200 | 39 |

Treppenabsatz für INDUSTRIA-Stufen - Fils 21

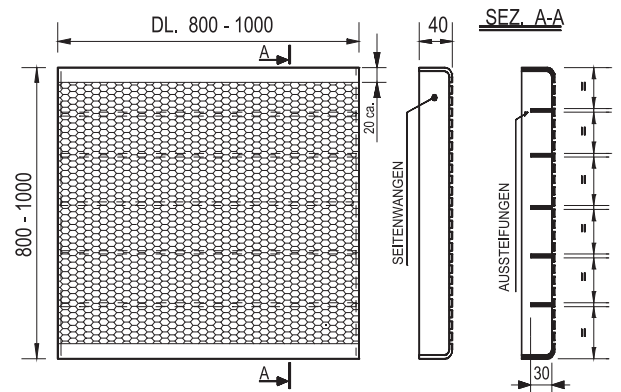

| DL mm | H mm | DC mm | kg Gewicht pro Stück |
|-------|------|-------|----------------------|
| 800 | 40 | 800 | 21 |
| 1000 | 40 | 1000 | 34 |
| 1200 | 50 | 1200 | 62 |

Treppenabsatz für ECO-Stufen - 43 x 10 - Dicke 3 mm

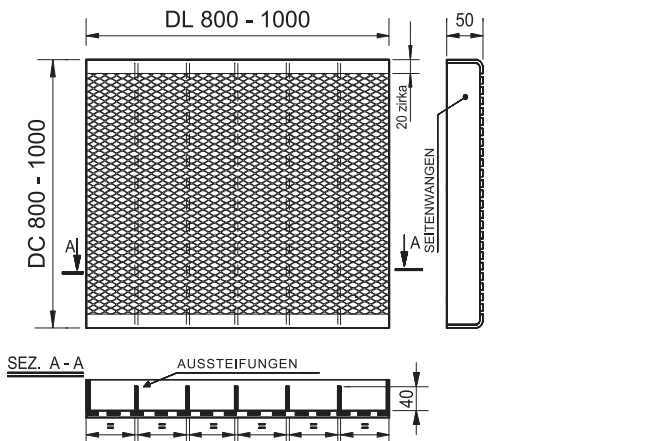

| DL mm | H mm | DC mm | kg Gewicht pro Stück |
|-------|------|-------|----------------------|
| 800 | 50 | 800 | 15 |
| 1000 | 50 | 1000 | 23 |

Treppenabsatz für GAMMA-Stufen - Fils 20 - Dicke 2,5 mm

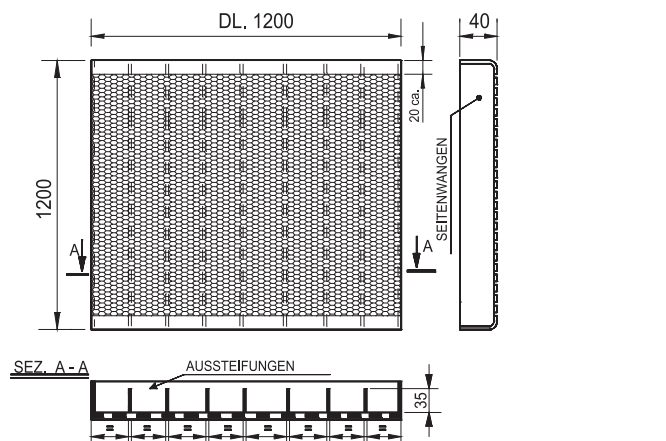

| DL mm | H mm | DC mm | kg Gewicht pro Stück |
|-------|------|-------|----------------------|
| 1200 | 40 | 1200 | 34 |

Treppenabsatz für SICURFILS-Stufen - Fils 21 - Dicke 3 mm

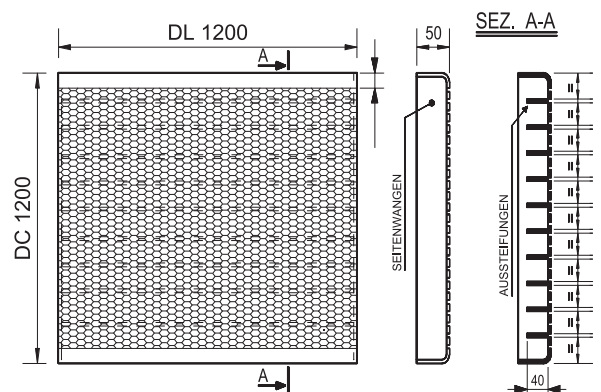

| DL mm | H mm | DC mm | kg Gewicht pro Stück |
|-------|------|-------|----------------------|
| 1200 | 50 | 1200 | 62 |

Treppenabsätze können auch mit anderen Abmessungen hergestellt werden

• Gitterroste



FILS 21 **Geriffelte Gitterroste - amtlich geprüft rutschfest**

Die Rutschfestigkeit wurde im Labor fuer Ingenieurwesen getestet und zertifiziert und ist unter der Referenznummer CSC 2782 amtlich vermerkt.

Bei den Prüflingen handelte es sich um Gitterroste, die aus geriffeltem Stahlblech gestreckt und zugeschnitten wurden. Die Gleitreibung in alle Richtungen ist sowohl auf trockenen als auf öligen Gitterrosten geprüft worden.

Zum Test wurde ein Gleitschuh verwendet, mit einem Gewicht beschwert, die Unterseite mit Leder verkleidet oder Gummi, um unterschiedliche Schuhsohlen zu simulieren.

Aus der Feinmessung resultierte ein äußerst zufriedenstellender Gleitreibungskoeffizient.

ISPESL (ex ENPI)
Servizi e ricerche controlli tecnici

“GRIGLIOSTOP” hochgradig rutschfest.
mit extra rauher Oberfläche, gestreckt aus Riffelblech

Vielzweck-Gitterroste, begehbar, einbaufertig

Diese Vielzweckroste aus FILS-Streckgitter sind rundum seitlich umrandet und durch Flacheisen zweckentsprechend verstärkt. Sie werden einbaufertig geliefert und finden vielseitig Verwendung:

- Abdeckung von Rinnen, Überbrückung von Zwischenräumen
- Laufstege zur Überwachung
- Bodenbelag in der Industrie und im Bauwesen allgemein
- Abdeckung von Belüftungsschächten
- Überdecken von Kabel- und Rohr- und sonstigen Gräben.

Die Vielzweckroste FILS bieten beträchtliche Vorteile: die Maschengometrie ist absatzschonend, rutschfest und unfallsverhütend; es setzen sich weder Erde noch Schmutz noch Schnee darin fest (wodurch Eisbildung verhindert wird); Wasser fließt sofort ab; Belüftung ist gewährleistet; wirksam als Feuerschneise. Die Vielzweckroste sind fuer **Fußgängerbelastung** ausgelegt; die gängigen Abmessungen sind in der Tabelle angegeben.

Vielzweckroste werden auch maßgefertigt.

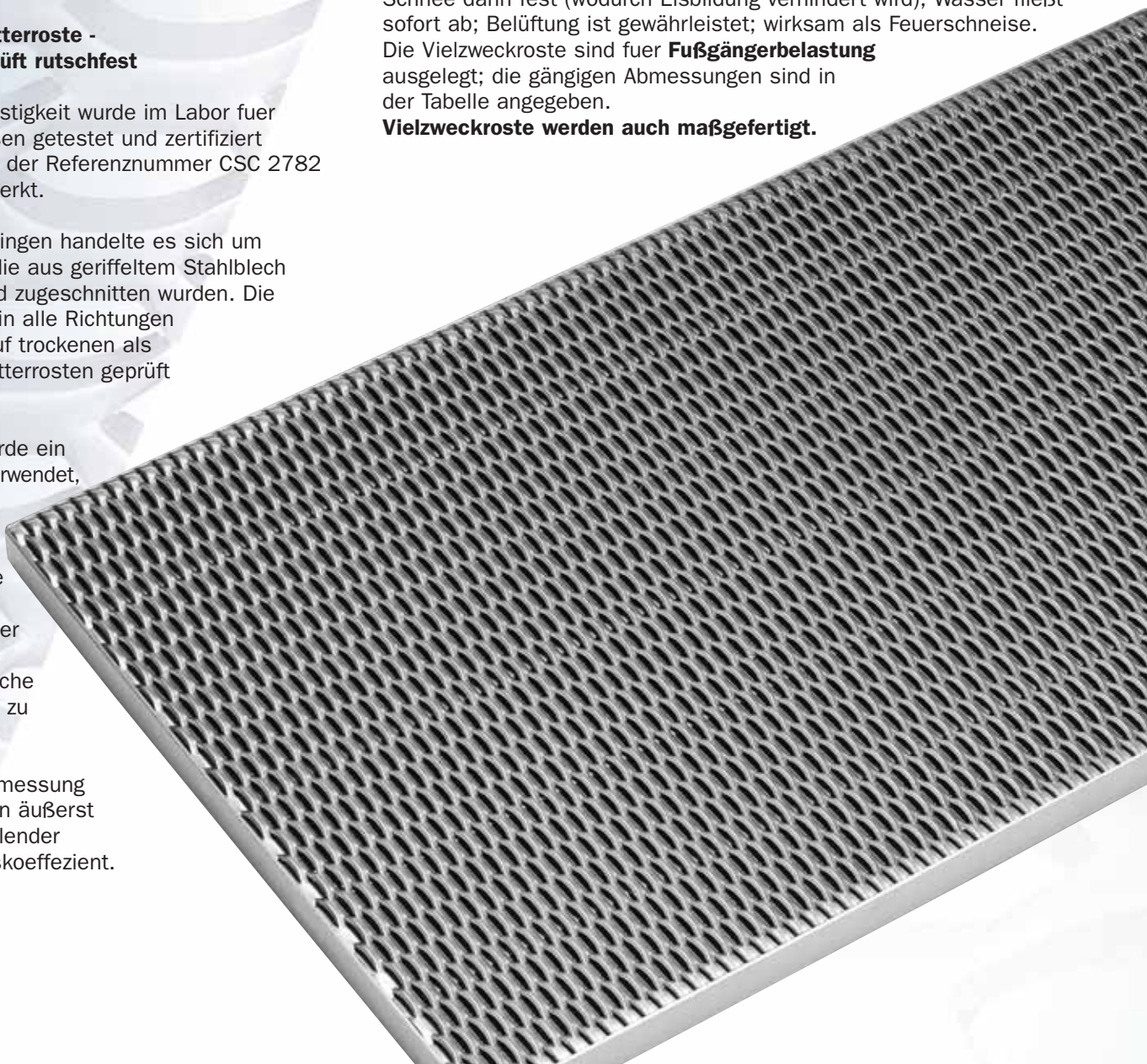

Gitterroste und Winkelzargen



Gitterroste

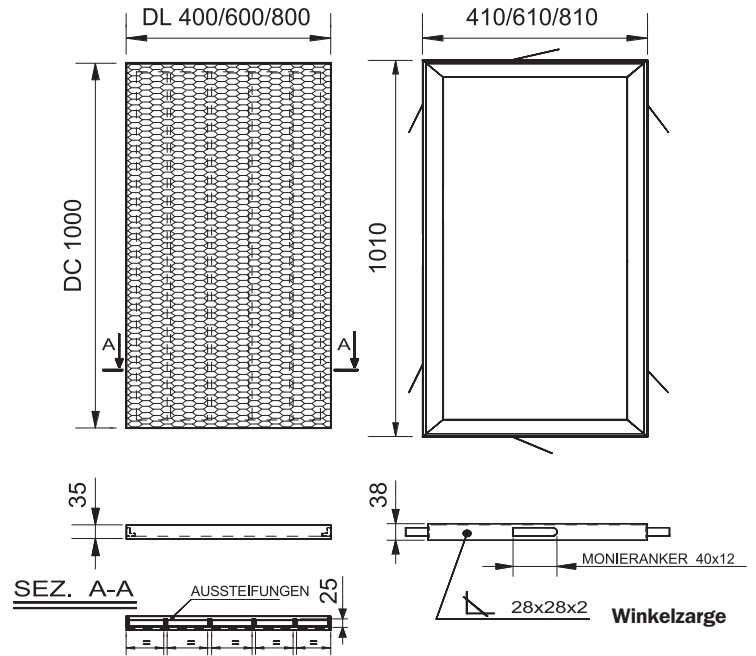

Abmessungen in mm

| TYP | DL mm | H mm | DC mm | kg Gewicht pro Stück |
|---------------------|-------|------|-------|----------------------|
| Fils 4 | 400 | 35 | 1000 | 21 |
| Dicke 4 mm | 600 | 35 | 1000 | 28 |
| | 800 | 35 | 1000 | 37 |
| Fils 21 | 400 | 35 | 1000 | 19 |
| Dicke 3 mm | 600 | 35 | 1000 | 25 |
| | 800 | 35 | 1000 | 32 |
| Fils 1 | 400 | 35 | 1000 | 18 |
| Dicke 4 mm | 600 | 35 | 1000 | 24 |
| | 800 | 35 | 1000 | 31,5 |
| Winkelzargen | 410 | 38 | 1010 | 3,2 |
| L 38x38x2 | 610 | 38 | 1010 | 3,6 |
| | 810 | 38 | 1010 | 4,1 |

Gitterroste können auch mit anderen Abmessungen hergestellt werden

Fils 21

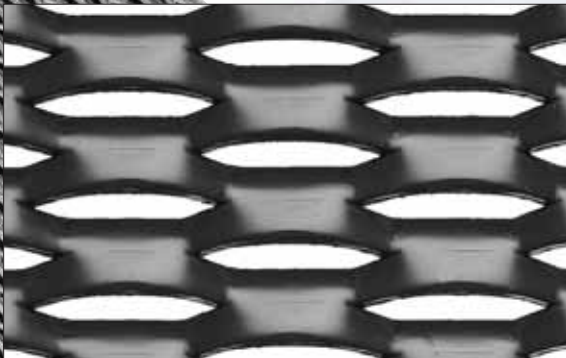

Fils 4

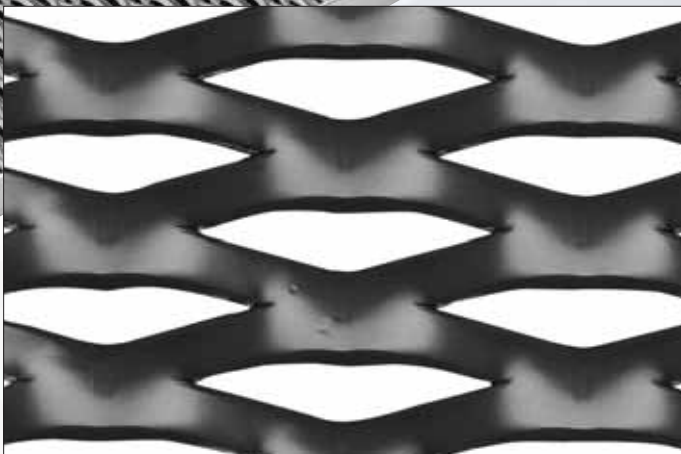

Fils 1



• Schacht- und Rinnenabdeckungen

Schachtdeckel, Kanaldeckel mit und ohne Winkelzarge



Schacht- und Kanaldeckel hergestellt aus Streckgitter **FILS 21** seitlich eingefasst und durch Flacheisen zweckentsprechend verstärkt werden einbaufertig geliefert.

Die **Schachtdeckel** werden als Gullydeckel, Mannlochverschluß, und Abdeckung von Inspektionsschächten aller Art verwendet.

Die **Kanaldeckel** eignen sich von allem zum Abdecken von Wasserrinnen oder schmalen Belüftungsschächten.

Alle Schacht- und Kanaldeckel sind für Fußgängerbelastung ausgelegt und bieten mehrfache Vorteile: die Maschengometrie ist absatzschonend und rutschfest; es setzen sich weder Erde noch Schmutz noch Schnee darin fest (wodurch Eisbildung verhindert wird); Wasser fließt sofort ab.

Die gängigen Abmessungen sind in der Tabelle angegeben.

Schacht- und Kanaldeckel werden auch maßgefertigt.





Schachtdeckel

Abmessungen in mm

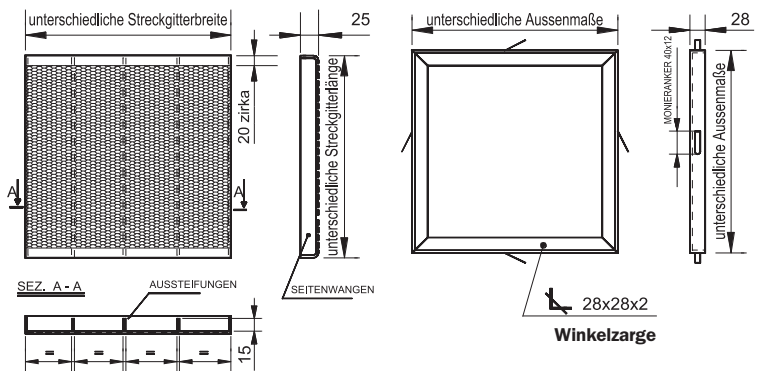

| TYP | DL mm | H mm | DC mm | kg Gewicht pro Stück |
|---|-------|------|-------|----------------------|
| Fils 21 Dicke 3 mm | 200 | 25 | 200 | 1,6 |
| | 250 | 25 | 250 | 2,2 |
| | 300 | 25 | 300 | 3 |
| | 350 | 25 | 350 | 4,5 |
| | 400 | 25 | 400 | 5,5 |
| Winkelzargen L 28x28x2 | 500 | 25 | 500 | 8,3 |
| | 210 | 28 | 210 | 0,6 |
| | 260 | 28 | 260 | 0,8 |
| | 310 | 28 | 310 | 0,9 |
| | 360 | 28 | 360 | 1,1 |
| | 410 | 28 | 410 | 1,3 |
| | 510 | 28 | 510 | 1,6 |

Schacht- und Rinnenabdeckungen können auch mit anderen Abmessungen hergestellt werden

Kanaldeckel mit Winkelzarge

Abmessungen in mm

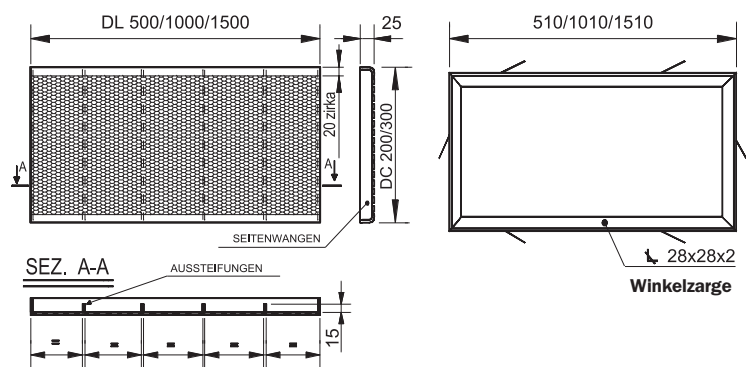

| TYP | DL mm | H mm | DC mm | kg Gewicht pro Stück |
|---|-------|------|-------|----------------------|
| Fils 21 Dicke 3 mm | 500 | 25 | 200 | 3,3 |
| | 1000 | 25 | 200 | 6,4 |
| | 1500 | 25 | 300 | 13 |
| Winkelzargen L 28x28x2 | 510 | 28 | 210 | 1,2 |
| | 1010 | 28 | 210 | 2 |
| | 1510 | 28 | 310 | 3 |

- **Fußabtreter**
- **Sickerröhren**
- **Serrafilis - Gewächshäuser**

Fußabtreter

Fußabtreter "Lusso"

Fußabtreter "Lusso" aus Stahlblech gestreckt und nachträglich feuerverzinkt für den Zugang vom Freien ins Haus - unverwüstlich und pflegeleicht.

Regen, Schnee, Erde, Schmutz: alles fällt durch den Fußabtreter hindurch, der außerdem rutschfest und absatzfreundlich ist. Widrige Wetter- und Umweltverhältnisse können dem Fußabtreter nichts anhaben, der außerdem auch leicht zu reinigen ist.

Für den normalen Gebrauch ist er auf 5 Jahre gegen Rost und Bruchschäden gesichert.



| Fußabtreter LUSO | Stückgewicht |
|--------------------|--------------|
| 1000 x 500 x 22 mm | 7,0 |
| 800 x 400 x 22 mm | 4,7 |
| 700 x 350 x 22 mm | 3,7 |



5

**JAHRE GARANTIE
GEGEN ROST UND
BRUCHSCHADEN**

Sickerröhren

Dränieren von Regenwasser in durchlässigen Boden ohne Einschleusen des überschüssigen Wassers in die Abwasser-Kanalisation ist zeit- und kostensparend.

Die Sickerröhren sind einfach und ohne Hinzuziehen von Fachkräften zu installieren. Das überschüssige Regenwasser wird durch die Sickerröhren den Wasseradern im Untergrund zugeführt und bereichert sie.

Fils Sickerröhren sind aus glattgewalztem FILS SP 2 Streckgitter.

Sie sind druckfest und kollabieren nicht unter dem Druck, den der Boden ringsum ausübt.

Fils Sickerröhren werden feuerverzinkt als Standardelemente 500 und 1000 mm hoch geliefert. Um tiefer in den Boden einzudringen, werden mehrere Elemente übereinandergesetzt.

| TYP | SP2 | SP2 | SP2 | SP2 |
|-------------------|------|------|------|------|
| l mm | 110 | 110 | 110 | 110 |
| b mm | 40 | 40 | 40 | 40 |
| Stegbreite c - mm | 9,5 | 9,5 | 9,5 | 9,5 |
| Stegdicke s - mm | 4 | 4 | 4 | 4 |
| Durchmesser | 400 | 600 | 400 | 600 |
| Höhe mm | 500 | 500 | 1000 | 1000 |
| Stückgewicht | 10,5 | 15,5 | 16,5 | 24,5 |

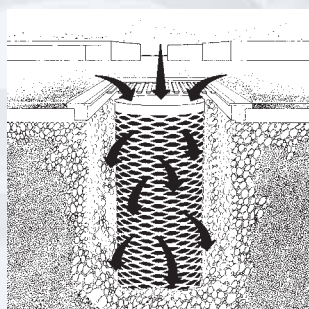

SERRAFILS - Gewächshausmodul

Streckgitter im Modulrahmen paßt sich dem jeweiligen Boden an, läßt sich schnell aufstellen und aneinanderreihen.

Die Feuerverzinkung des Moduls gewährleistet lange Standzeiten.

Abmessungen

Breite 1200 mm

Länge 2000 mm

Höhe 660 mm

“SerraFils” kann auch nach Kundenmaßen gefertigt werden Masche 200 x 100

Stegbreite 5 mm

Stegdicke 3 mm

Streckgitter glattgewalzt.

SerraFils wird eingesetzt: zum Frostschutz der Pflanzen, zum Anbau von Frühgemüse und zur Aussaat auf warmen Boden.

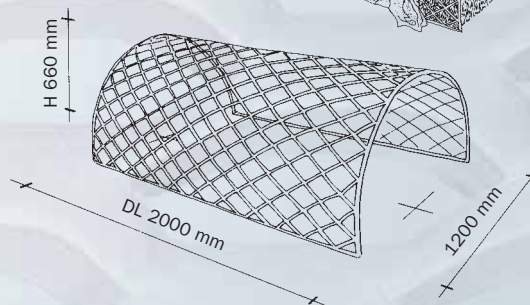
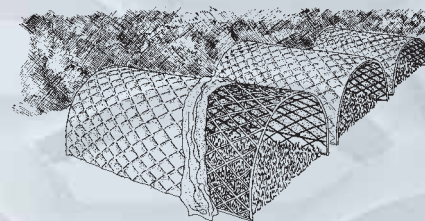

• Einzäunen leicht gemacht mit “Facile”

**Leicht zu montieren
hübsch anzusehen.**

Leicht, schnell und einfach zu montieren. Die einzelnen Zaunelemente werden mit den Pfosten verschraubt. **“Facile”** Zaunelemente lassen sich lückenlos, und ohne Zwischenräume aneinander reihen.

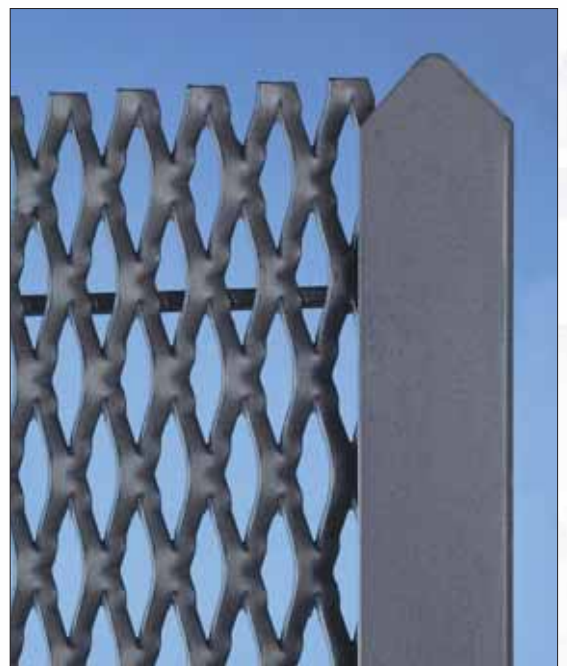
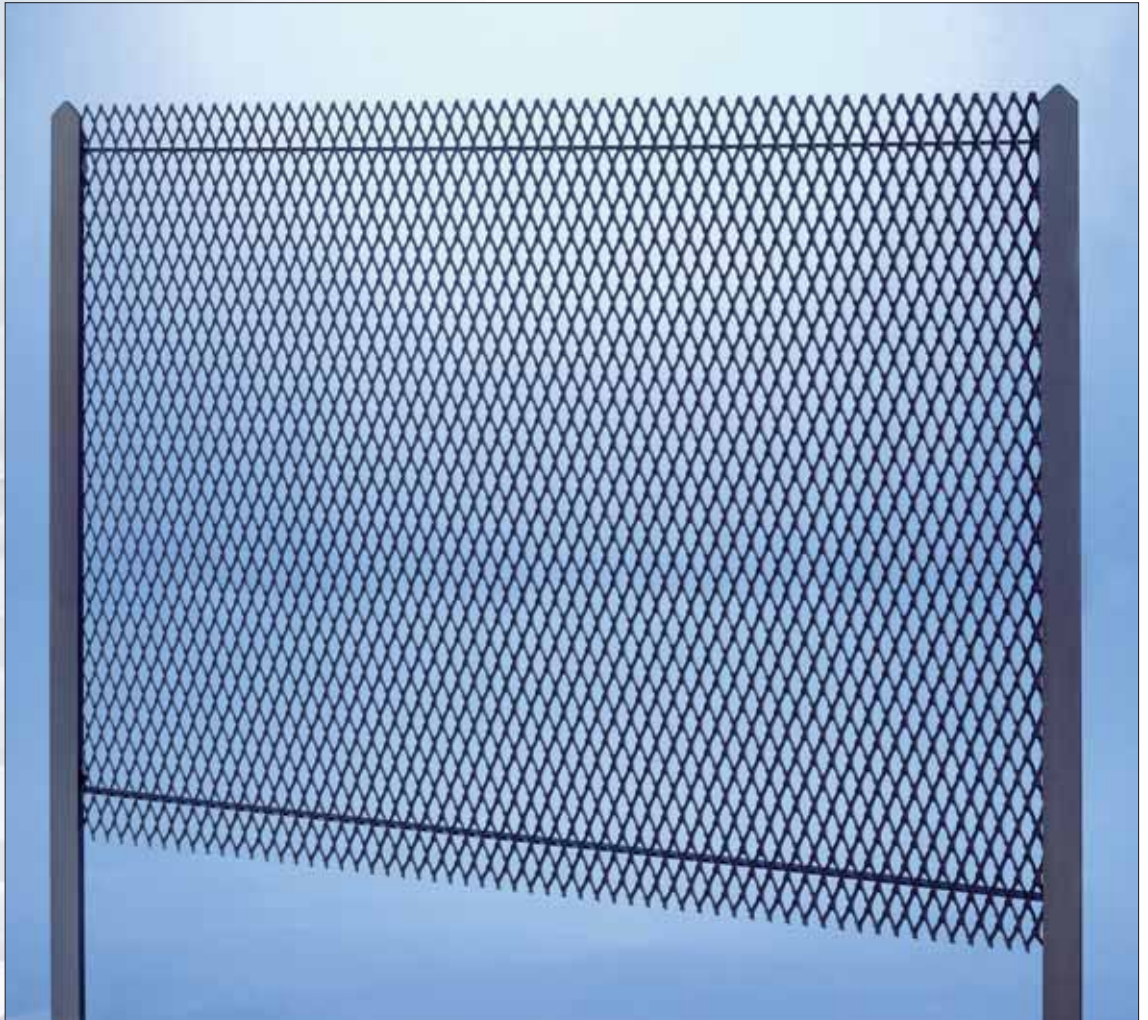

Fertigung

Die Zaunelemente sind in Standardmaßen erhältlich. Kundenwünsche können jedoch berücksichtigt werden. Pfosten und Verschraubungen werden auf Wunsch mitgeliefert.

Oberflächen

Zaunelemente und Pfosten können wie folgt geliefert werden:
Stahl blank oder feuerverzinkt, beschichtet in allen Polyester-RAL-Farben.



Mittels M10 x 25 mm Gewinde Verschraubungen (feuerverzinkt oder aus Edelstahl) werden alle Zaunelemente aus Streckgitter fest mit den dazugehörigen Pfosten verbunden.

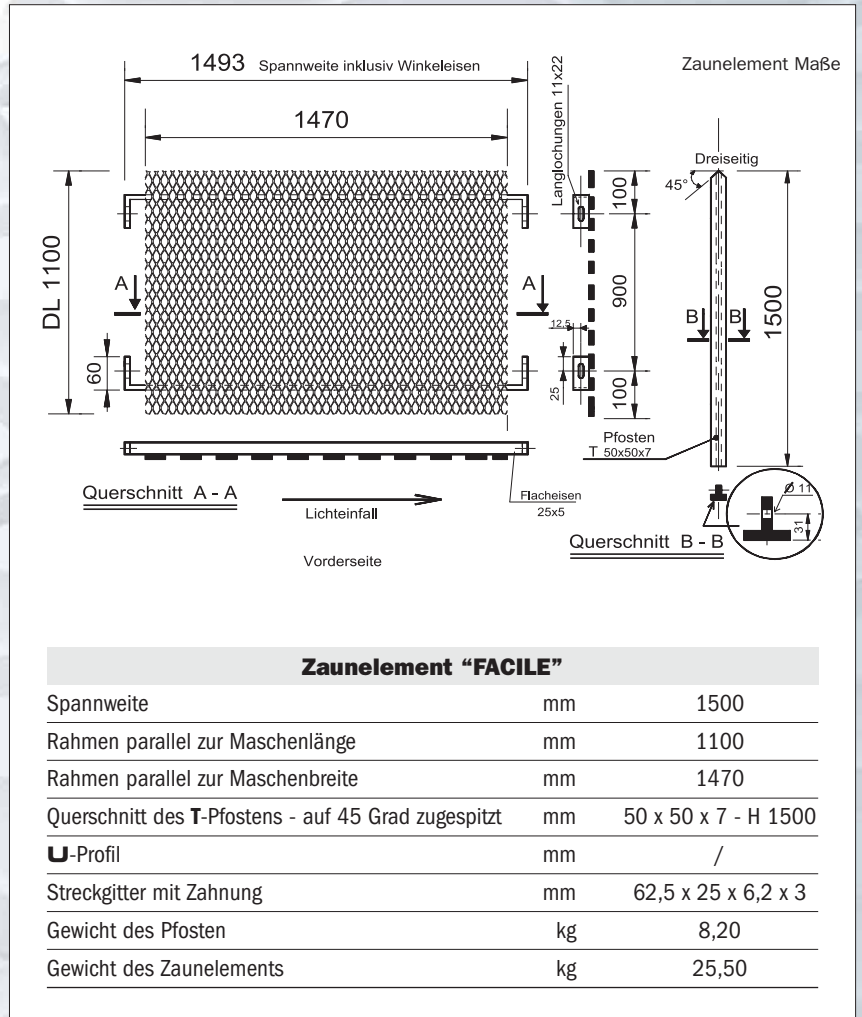

Masche in Originalgröße - TYP 97
DL 62,5 x DC 25 - av 6,2 x sp 3 mm

Die Zackenbildung innerhalb der Maschen verleiht dem Gitter ein dekoratives Aussehen.

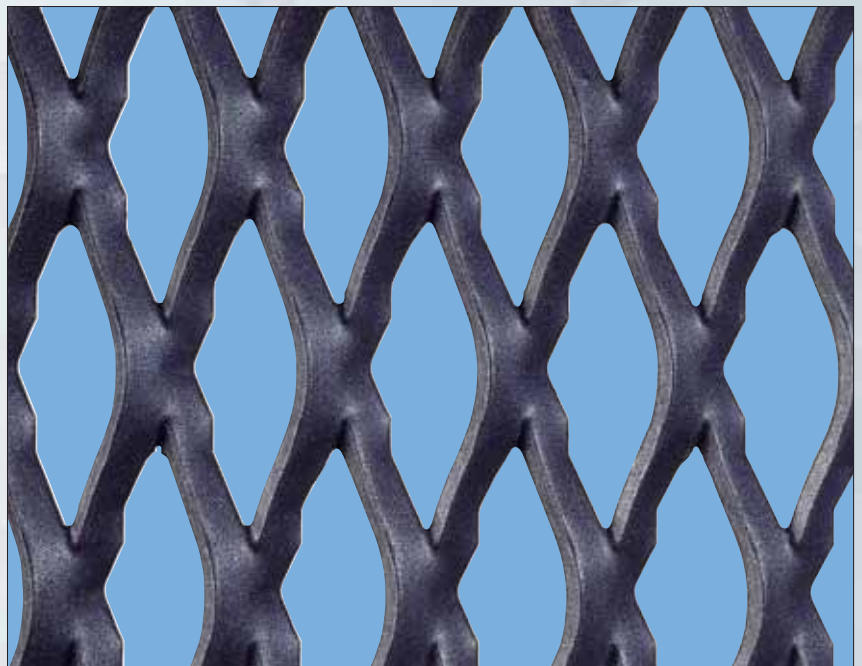

• Einzäunen leicht gemacht mit “Nuova Primavera”

Stabil und strapazierfähig.

Dieses Streckgitter, welches dem Konzept der absichernden Umzäunung voll und ganz Rechnung trägt, ist mit seiner klaren Maschengeometrie nicht nur für den Privatbesitz sondern ebenso für große Industrieanlagen geeignet.

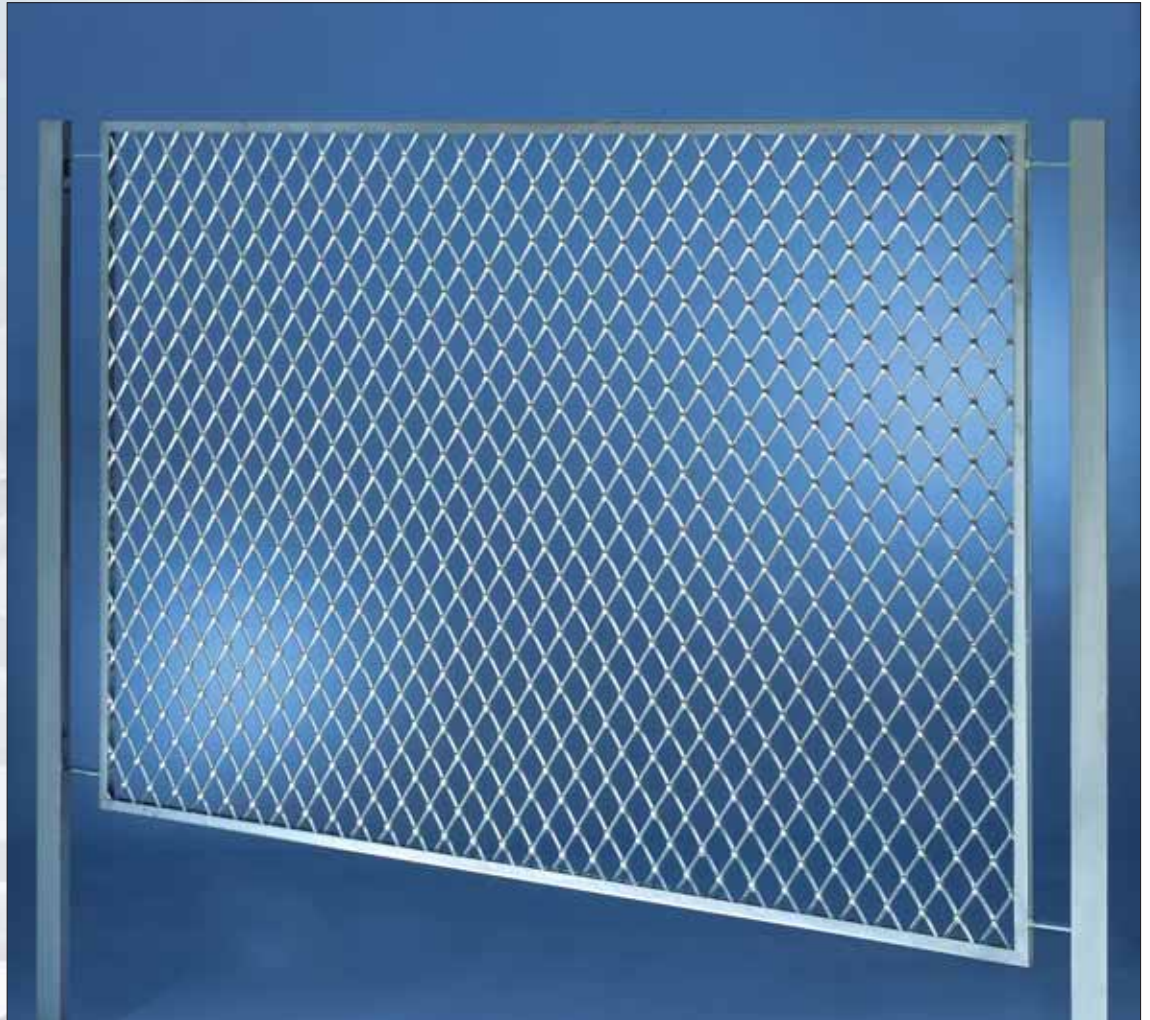

Fertigung

Die Zaunelemente sind in Standardmaßen erhältlich. Kundenwünsche können jedoch berücksichtigt werden. Pfosten und Verschraubungen werden auf Wunsch mitgeliefert.

Oberflächen

Zaunelemente und Pfosten können wie folgt geliefert werden:
Stahl blank oder feuerverzinkt, beschichtet in allen Polyester-RAL-Farben.



Mittels M10 x 25 mm Gewinde Verschraubungen (feuerverzinkt oder aus Edelstahl) werden alle Zaunelemente aus Streckgitter fest mit den dazugehörigen Pfosten verbunden.

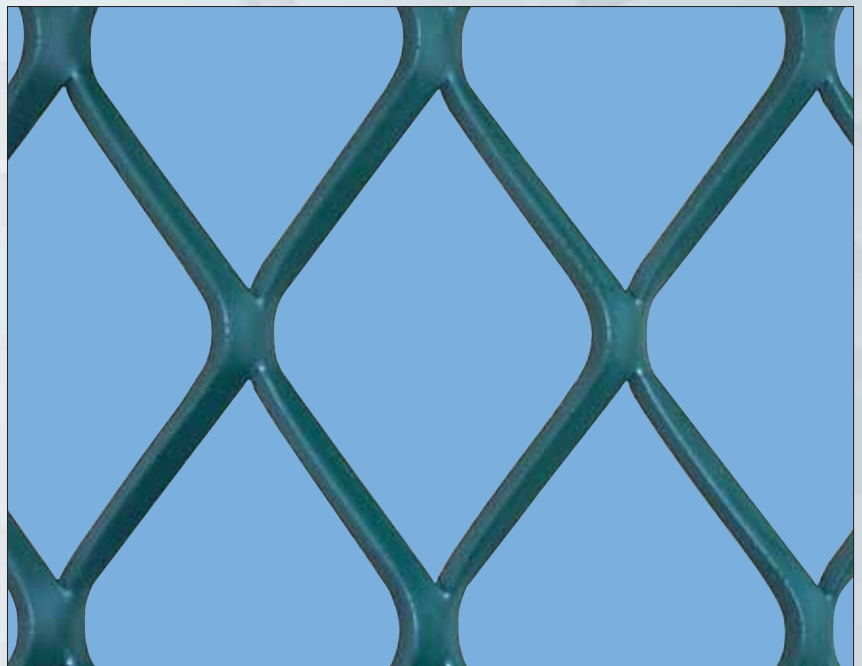
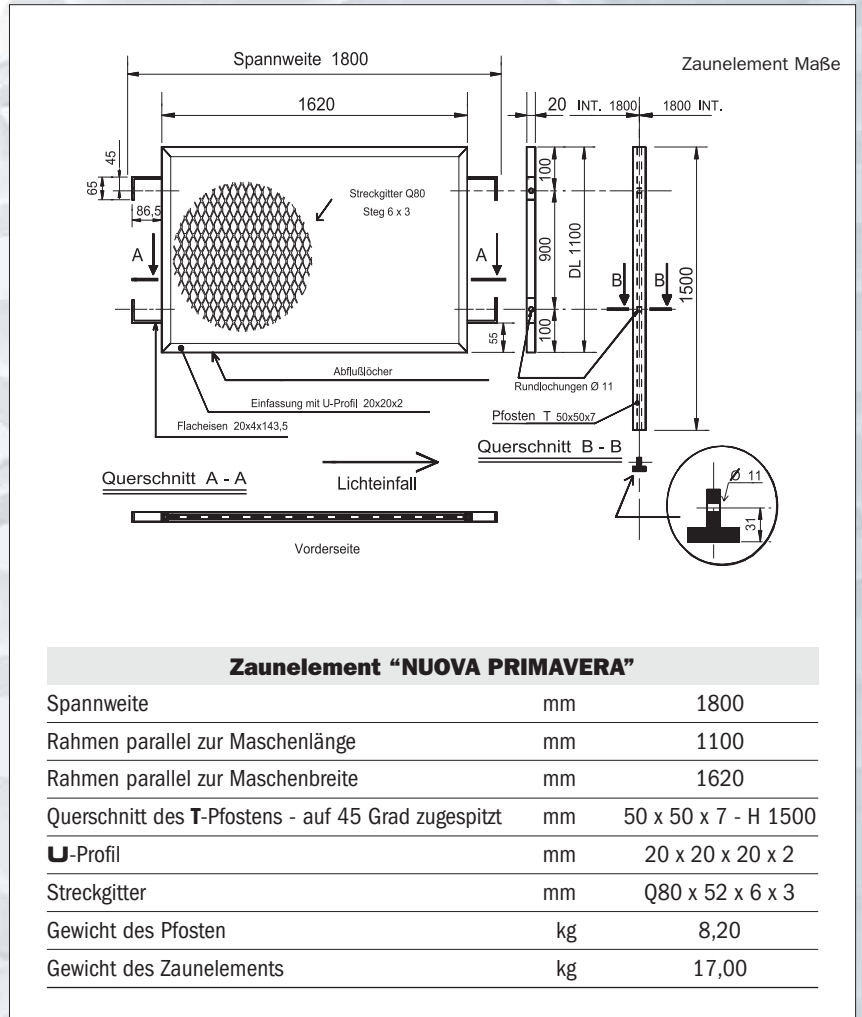

Masche in Originalgröße - TYP Q80
DL 80 x DC 52 - av 6 x sp 3 mm

• Einzäunen leicht gemacht mit “Roberta”

Ein Zierelement, das als Zaunpaneel überall hinpaßt. Streckgitterausführung “Nuova Primavera” mit schmiedeeiserner Zierleiste bewehrt verleihen diesem Zaunbild Eleganz. Dadurch, dass die Zaunpaneele mit kleinster Lücke an die Pfosten anschließen, erinnert der Zaun an eine Wehr.



Fertigung

Die Zaunelemente sind in Standardmaßen erhältlich. Kundenwünsche können jedoch berücksichtigt werden. Pfosten und Verschraubungen werden auf Wunsch mitgeliefert.

Oberflächen

Zaunelemente und Pfosten können wie folgt geliefert werden:
Stahl blank oder feuerverzinkt, beschichtet in allen Polyester-RAL-Farben.



Mittels M10 x 25 mm Gewinde Verschraubungen (feuerverzinkt oder aus Edelstahl) werden alle Zaunelemente aus Streckgitter fest mit den dazugehörigen Pfosten verbunden.

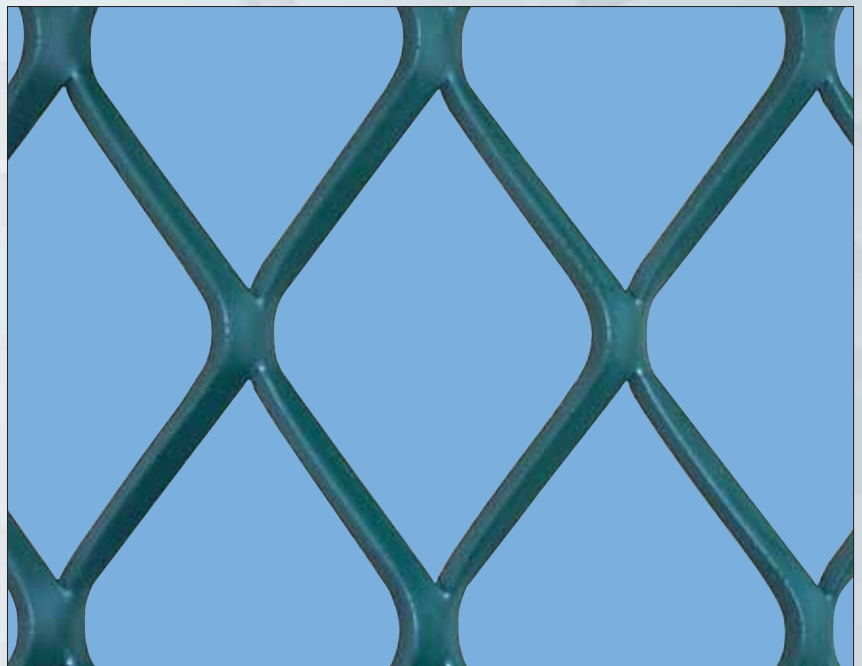
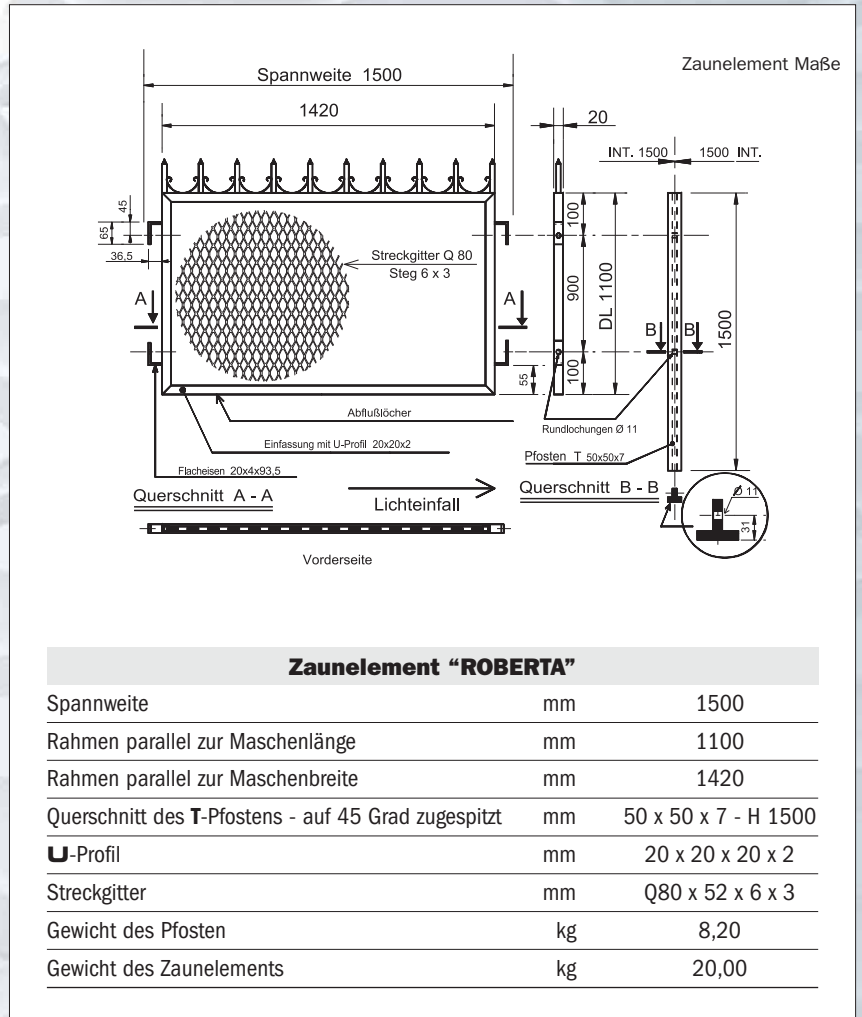

Masche in Originalgröße - TYP Q80
DL 80 x DC 52 - av 6 x sp 3 mm

• Einzäunen leicht gemacht mit “Ambasciata”

Schlichte und dennoch raffinierte Zaunenelemente -hochstabil - aus Streckgitter besonderer Beschaffenheit, welches von draußen nach drinnen den Einblick erschwert hingegen von drinnen nach draußen den Ausblick nicht verwehrt.

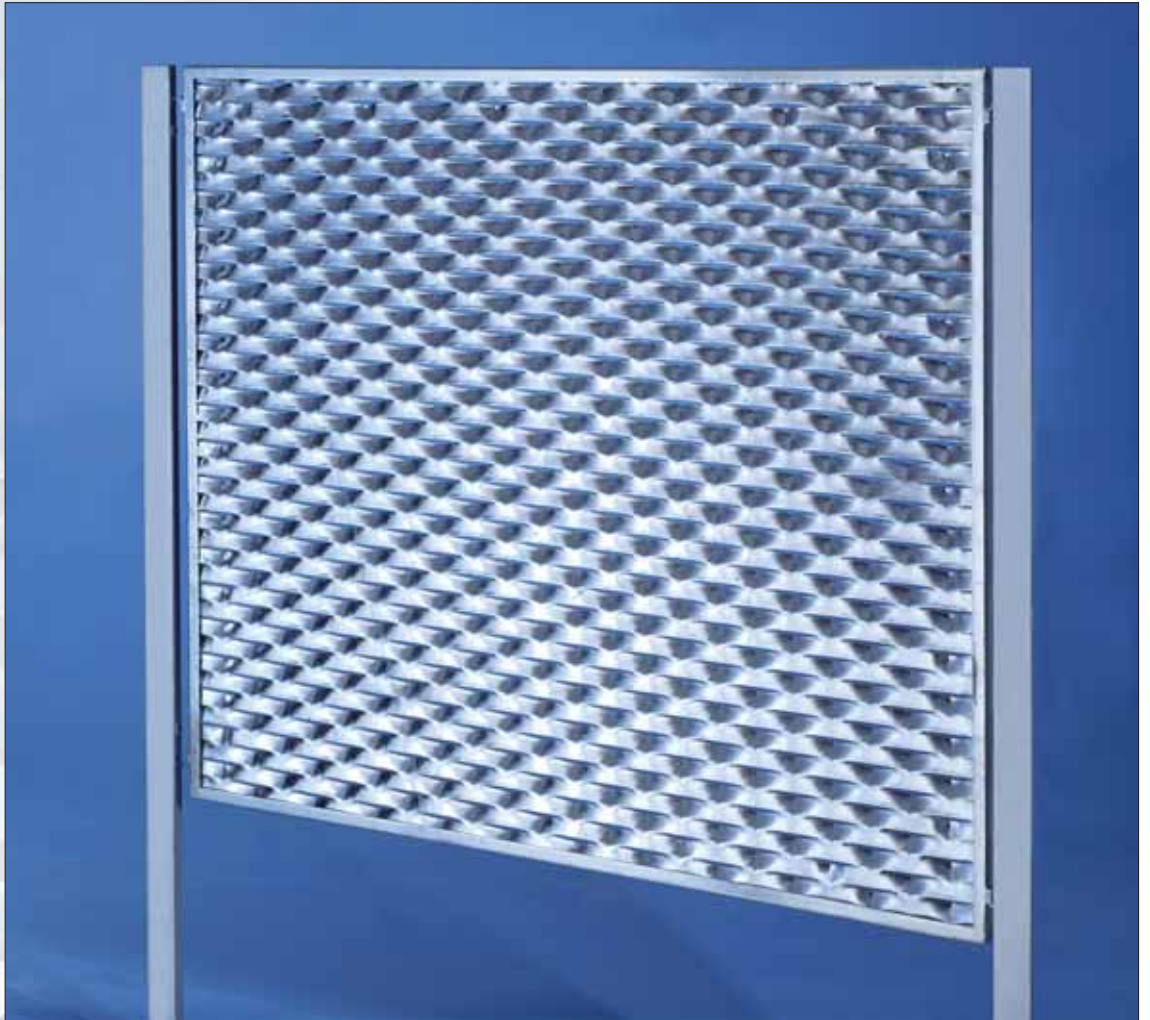

Fertigung

Die Zaunelemente sind in Standardmaßen erhältlich. Kundenwünsche können jedoch berücksichtigt werden. Pfosten und Verschraubungen werden auf Wunsch mitgeliefert.

Oberflächen

Zaunelemente und Pfosten können wie folgt geliefert werden:
Stahl blank oder feuerverzinkt, beschichtet in allen Polyester-RAL-Farben.



Mittels M10 x 25 mm Gewinde Verschraubungen (feuerverzinkt oder aus Edelstahl) werden alle Zaunelemente aus Streckgitter fest mit den dazugehörigen Pfosten verbunden.

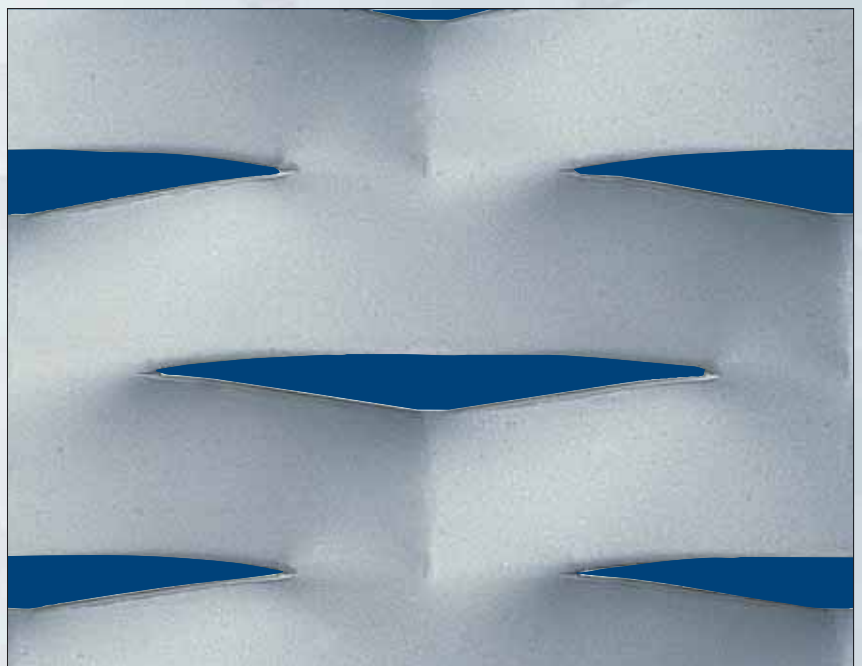
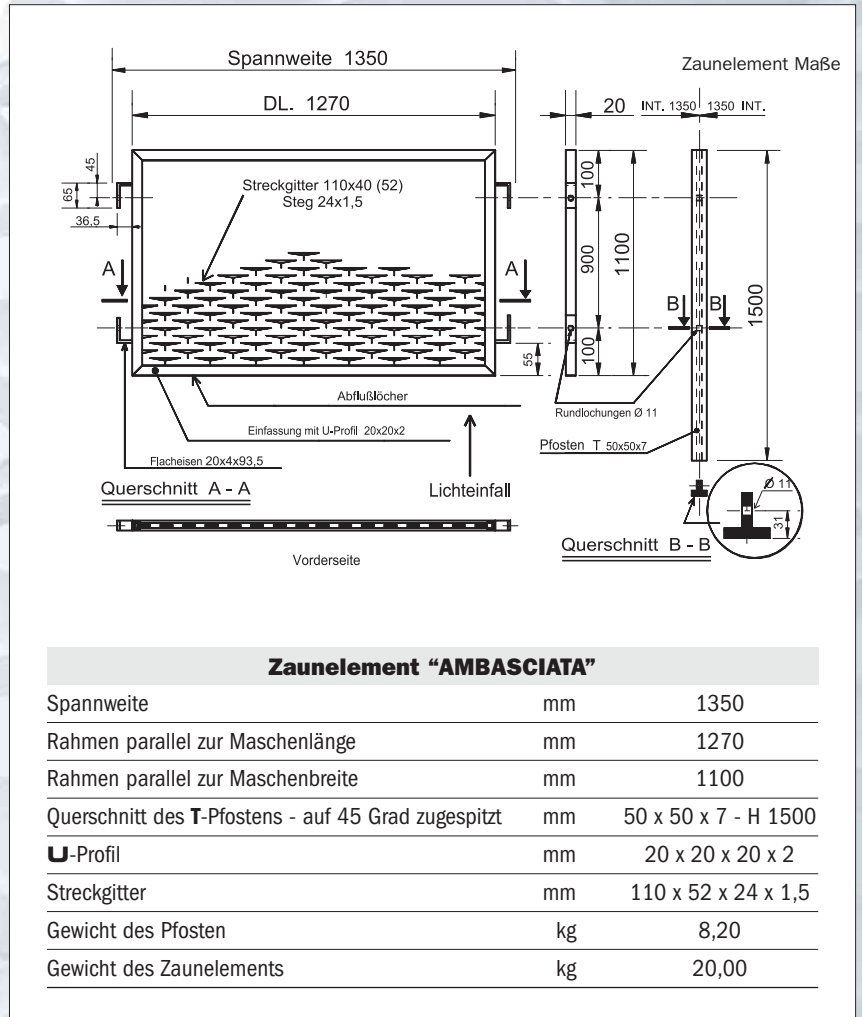

Masche in Originalgröße - TYP AMBASCIATA
DL 110 x DC 40 (52) - av 24 x sp 1,5 mm

• Einzäunen leicht gemacht mit “Rombo”

Kostengünstige
Zaunemente.
Ideal zum Einzäunen
größerer Flächen wie
zum Beispiel
Industrieanlagen,
Materiallager,
Grünanlagen, Parks
oder zum Abgrenzen
von Einkaufszentren
“Rombo” steht andren
Zaunementen aus
Streckgitter in nichts
nach - bei äußerst
günstigem
Preis/Leistungs-
Verhältnis.

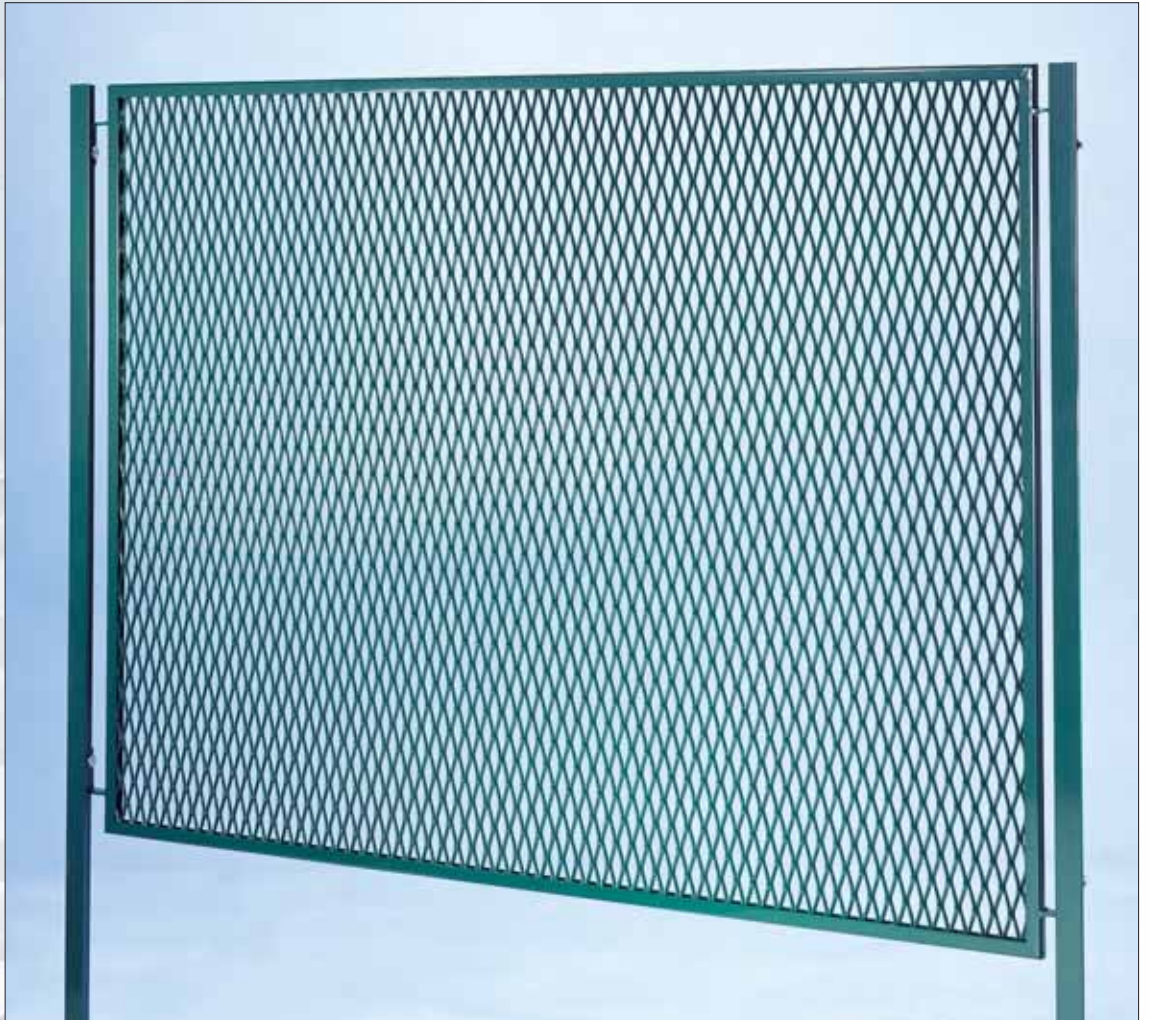

Fertigung

Die Zaunelemente sind in Standardmaßen erhältlich. Kundenwünsche können jedoch berücksichtigt werden. Pfosten und Verschraubungen werden auf Wunsch mitgeliefert.

Oberflächen

Zaunelemente und Pfosten können wie folgt geliefert werden: Stahl blank oder feuerverzinkt, beschichtet in allen Polyester-RAL-Farben - geeignet fuer den Außenbereich. Folgende Farben stehen zur Verfügung: RAL 6005 - MICACEO.



RAL 6005



MICACEO



Mittels M10 x 25 mm Gewinde Verschraubungen (feuerverzinkt oder aus Edelstahl) werden alle Zaunelemente aus Streckgitter fest mit den dazugehörigen Pfosten verbunden.

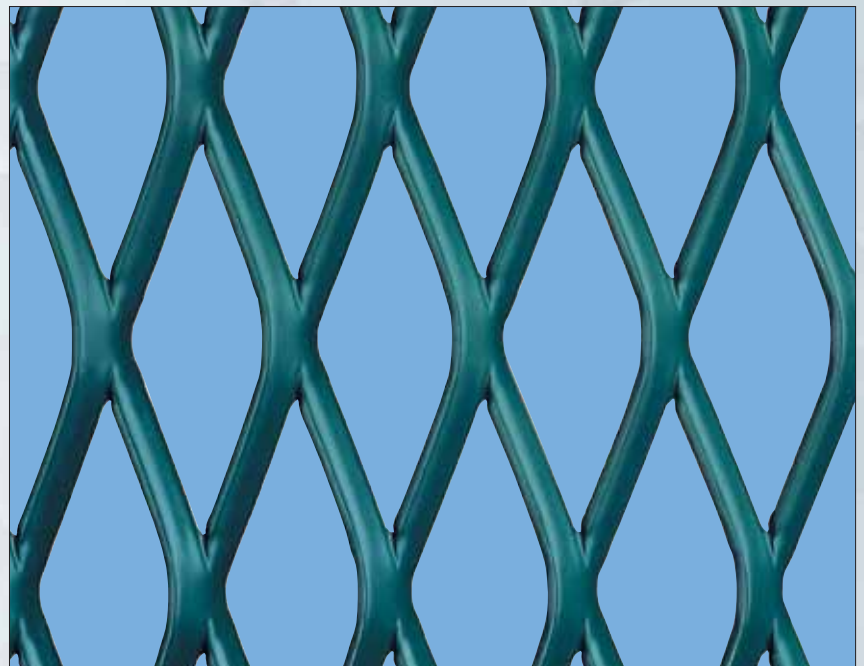
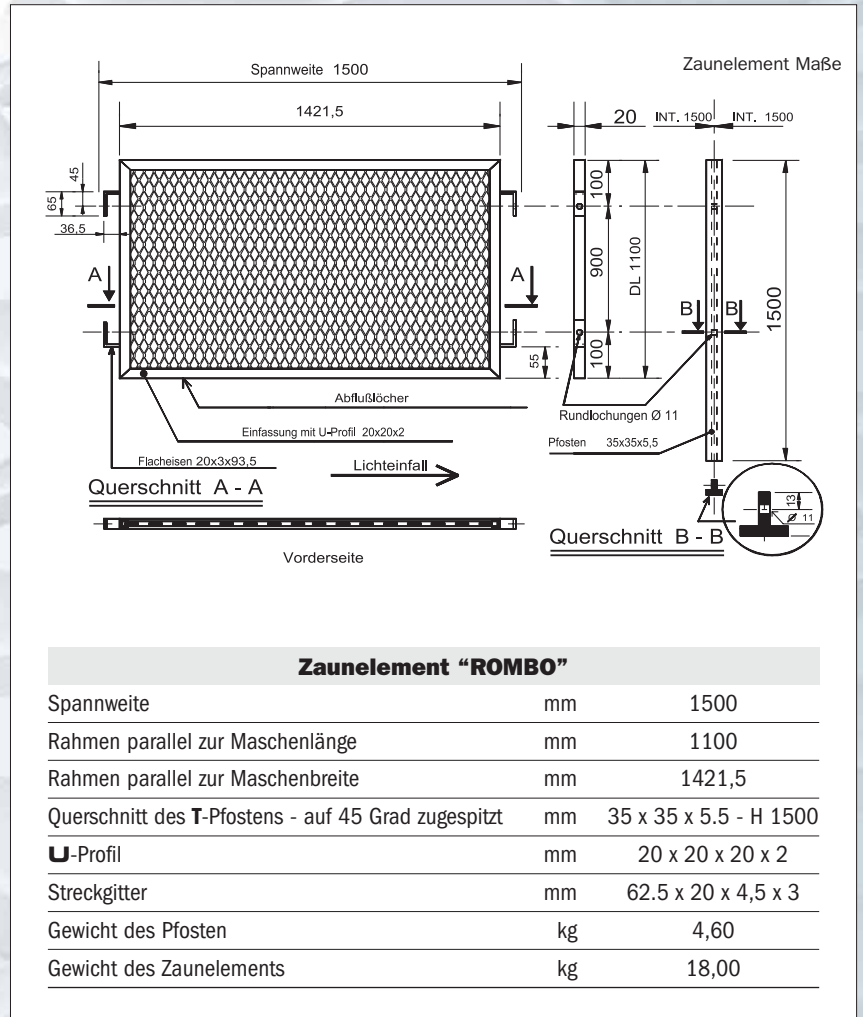

Masche in Originalgröße - TYP Nr 22
DL 62,5 x DC 20 (23,4) - av 4,5 x sp 3 mm



protech

Streckgitter für die modern “kleidende Verkleidung” im Bauwesen

AMBASCIATA - DL 110 x DC 40 (52) - av 24 x sp 1,5 mm
Aluminium

AMBASCIATA - DL 110 x DC 40 (52) - av 24 x sp 1,5 mm
Aluminium



AMBASCIATA - DL 110 x DC 40 (52) - av 24 x sp 1,5 mm
Aluminium naturfarben eloxiert

AMBASCIATA - DL 110 x DC 40 (52) - av 24 x sp 1,5 mm
Kupfer



COLISEUM - DL 200 x DC 75 (80) - av 24 x sp 2 mm
Aluminium



AMBASCIATA - DL 110 x DC 40 (52) - av 24 x sp 1,5 mm
Aluminium



GATE - DL 76 x DC 31 (35) - av 11 x sp 2 mm
Stahlblech, feuerverzinkt

Ideenreichtum zum Gestalten von Fassaden und Großflächen

Maschengeometrien zur wirkungsvollen Verkleidung können auch als Modulelemente hergestellt werden. Verwendet werden Werkstoffe wie Aluminium, Stahl, Kupfer und andere Metalle. Die Werkstoffe können obenflächenbehandelt werden, um sie auf Dauer unverändert zu erhalten.

Maschenbild in Originalgröße

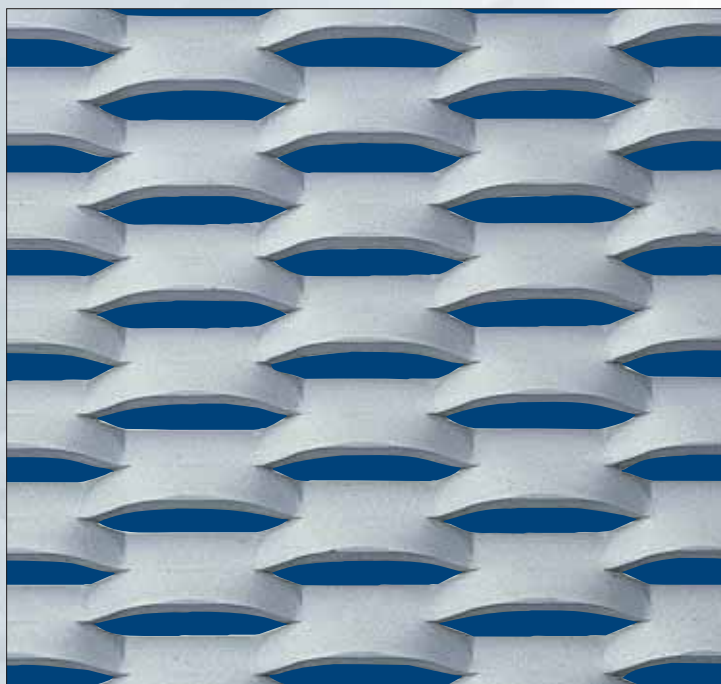

Fils 21 - DL 45 x DC 15 (13,4) - av 5 x sp 1,5 mm

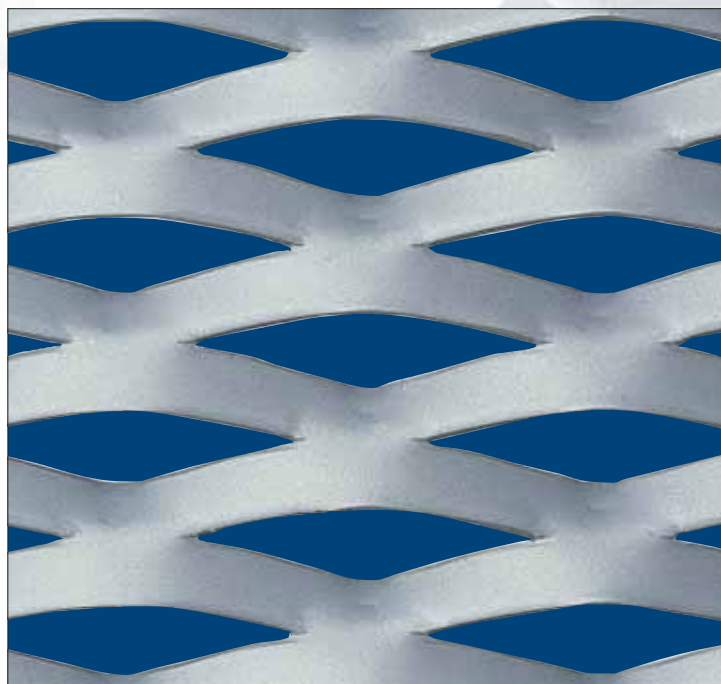

Airport - DL 62,5 x DC 20 (25,5) - av 9,1 x sp 1,5 mm

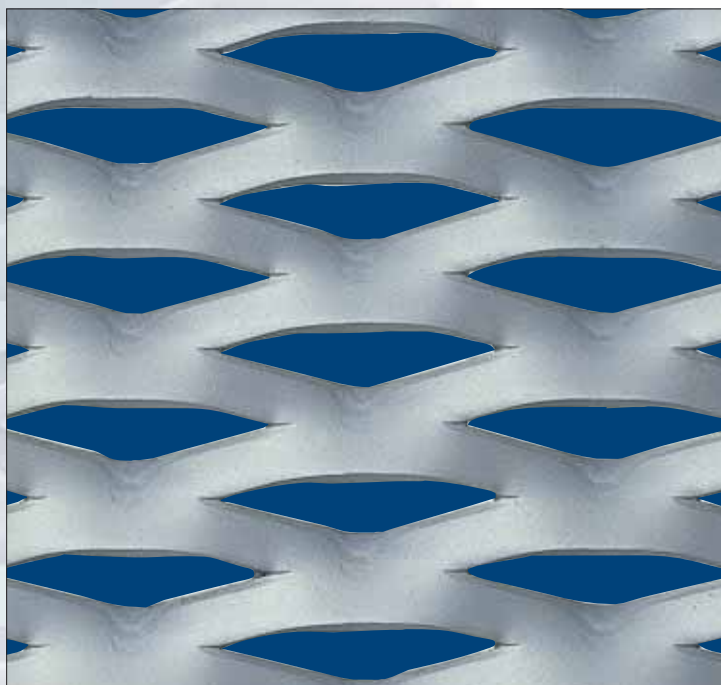

Fils 5 - DL 62,5 x DC 20 - av 7,5 x sp 1,5 mm

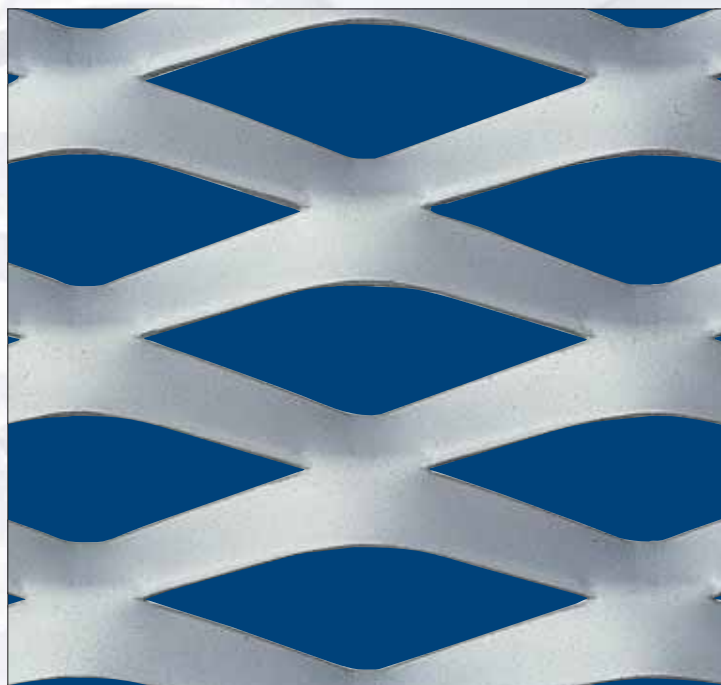

Gate - DL 76 x DC 31 (35) - av 11 x sp 1,5 mm



AMBASCIATA - DL 110 x DC 40 (52) - av 24 x sp 2 mm
Stahlblech, feuerverzinkt



AIRPORT - DL 62,5 x DC 20 (25,5) - av 9,1 x sp 1,5 mm
Aluminium naturfarben eloxiert

| Typ | Masche mm | Stahlblech kg/m ² | Aluminium kg/m ² | Maßangaben in mm | % freier Durchlass frontal |
|----------------|------------------------------|------------------------------|-----------------------------|--|----------------------------|
| Fils 21 | 45 x 15 (13,4) x 5 x 3 | 17,5 | 6,0 | [1000 - 1250 - 1500 x 3000 2000 - 2500 x max. 2000] | 23% |
| | 45 x 15 (13,4) x 5 x 2 | 11,6 | 4,0 | | |
| | 45 x 15 (13,4) x 5 x 1,5 | 8,8 | 3,0 | | |
| Fils 5 | 62,5 x 20 x 7,5 x 3 | 18,0 | 6,0 | [1000 - 1250 - 1500 x 3000 2000 - 2500 x max. 2000] | 25% |
| | 62,5 x 20 x 7,5 x 2 | 12,0 | 4,0 | | |
| | 62,5 x 20 x 7,5 x 1,5 | 9,0 | 3,0 | | |
| Airport | 62,5 x 20 (25,5) x 9,1 x 2 | 11,0 | 3,6 | [1000 - 1250 - 1500 x 3000 2000 - 2500 - max. 2000] | 28,5% |
| | 62,5 x 20 (25,5) x 9,1 x 1,5 | 8,2 | 2,7 | | |
| Gate | 76 x 31 (35) x 11 x 2 | 10,2 | 3,4 | [1000 - 1250 - 1500 x 3000 2000 - 2500 - max. 2300] | 37% |
| | 76 x 31 (35) x 11 x 1,5 | 7,8 | 2,6 | | |

**AUF WUNSCH werden innerhalb der beschriebenen
Abmessungen auch andere Tafelgrößen geliefert**

Maschenbild in Originalgröße

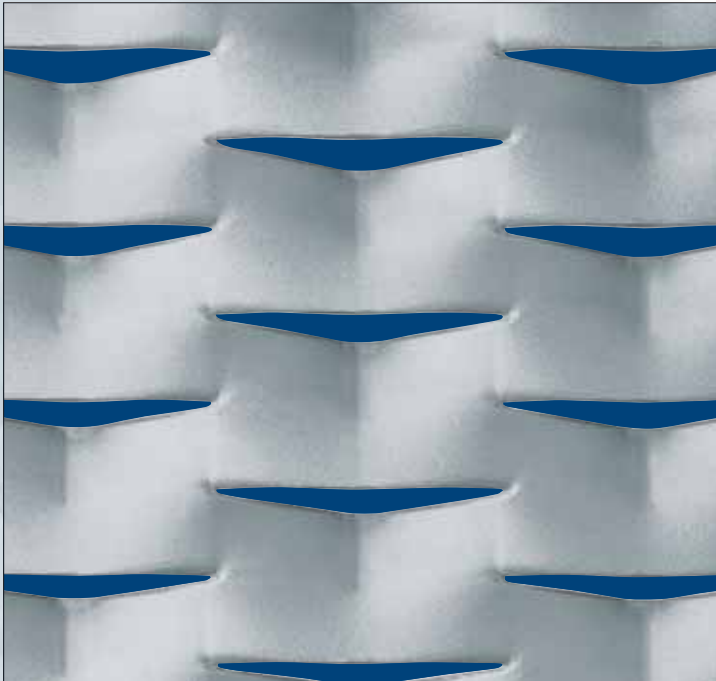

Idea - DL 76 x DC 31 (24) - av 11 x sp 1,5 mm



Privacy - DL 62,5 x DC 20 (28) - av 14 x sp 1,5 mm

Auf halbe Masche überlappt

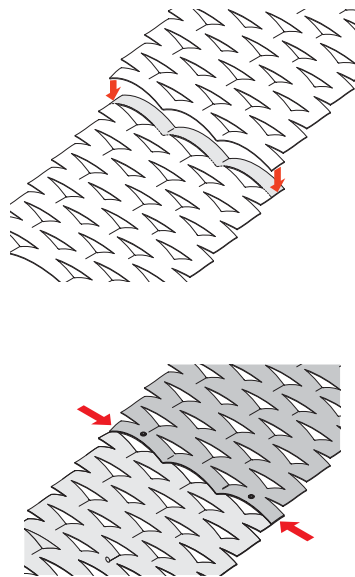

Auf ganze Masche überlappt

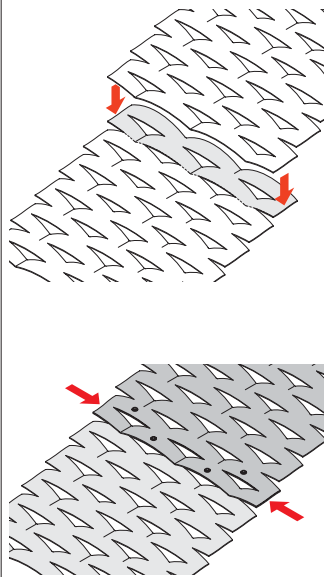

Möglichkeiten im Produktionsprozess

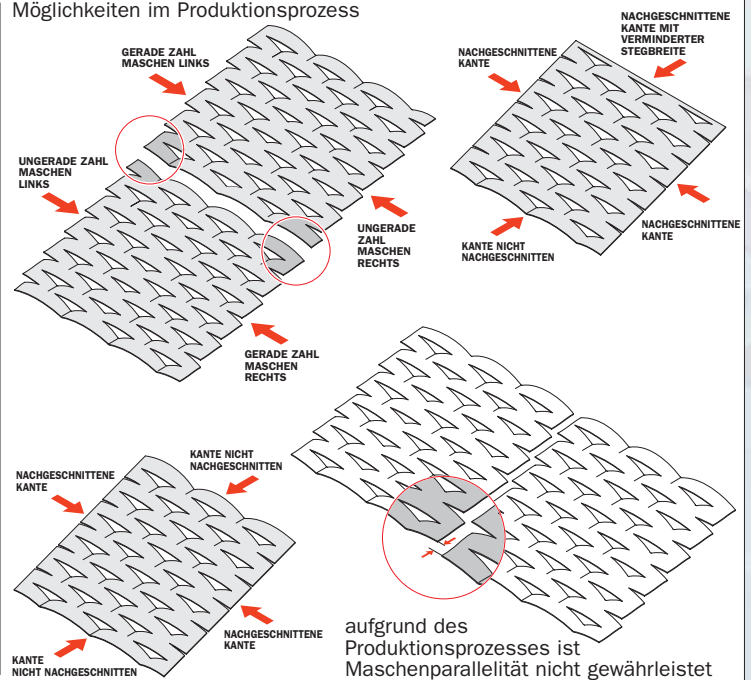

| Typ | Masche mm | Stahlblech kg/m ² | Aluminium kg/m ² | Maßangaben in mm | % freier Durchlass frontal |
|----------------|---------------------------|------------------------------|-----------------------------|--|----------------------------|
| Idea | 76 x 31 (24) x 11 x 1,5 | 10,6 | 3,6 | [1000 - 1250 - 1500 x 3000] [2000 - 2500 x max. 1600] | 8,5% |
| | 76 x 34 (24) x 11 x 2 | 14,1 | 4,7 | | |
| Privacy | 62,5 x 20 (28) x 14 x 2 | 15,6 | 5,2 | [1000 - 1250 - 1500 x 3000] [2000 - 2500 - max. 1500] | 0% |
| | 62,5 x 20 (28) x 14 x 1,5 | 11,7 | 3,9 | | |

**AUF WUNSCH werden innerhalb der beschriebenen
Abmessungen auch andere Tafelgrößen geliefert**



PRIVACY - DL 62,5 x DC 20 (28) - av 14 x sp 1,5 mm
Aluminium naturfarben eloxiert

Maschenbild in Originalgröße

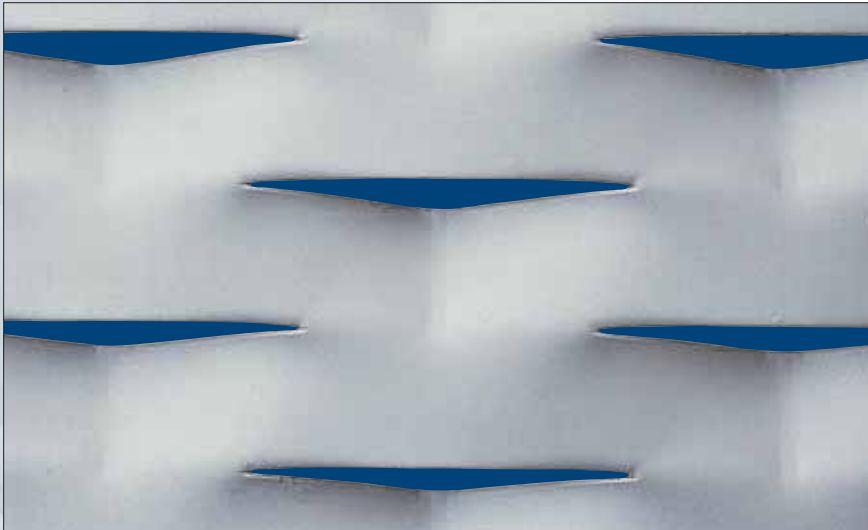

Reserve - DL 90 x DC 30 (38) - av 18 x sp 1,5 mm

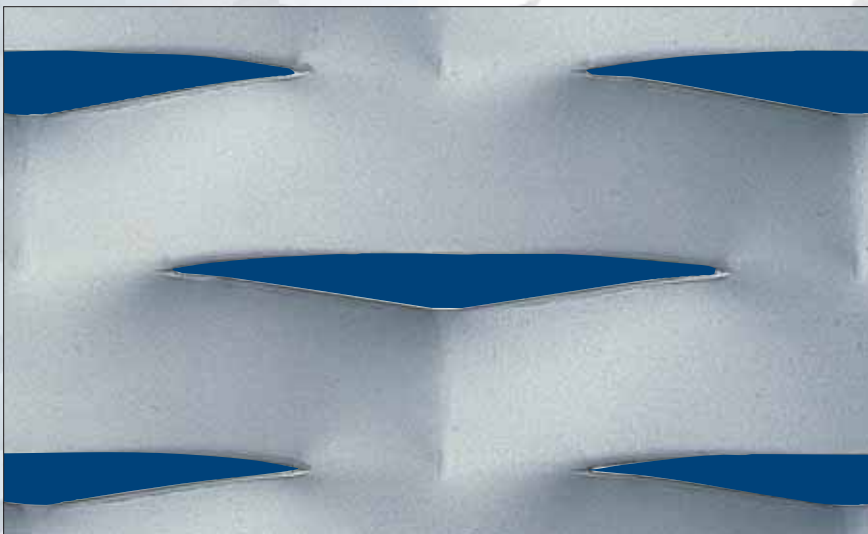

Ambasciata - DL 110 x DC 40 (52) - av 24 x sp 1,5 mm

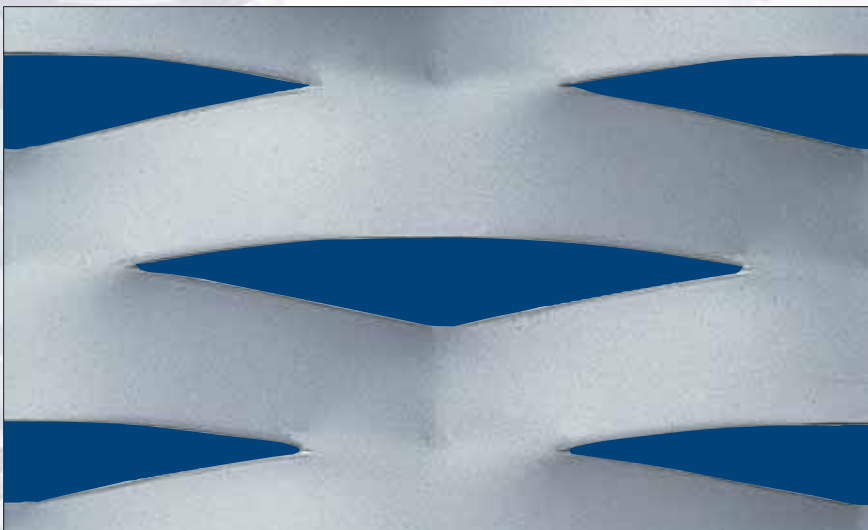

Academy - DL 115 x DC 40 (48) - av 20 x sp 1,5 mm

- 1/2** - ACADEMY - DL 115 x DC 40 (48) - av 20 x sp 1,5 mm
- 1** - Aluminium bronzefarben eloxiert
- 2** - Aluminium mit Polyester-Pulverbeschichtung für den Außenbereich
- 3** - AMBASCIATA - DL 110 x 40 (52) - av 24 x sp 1,5 mm
sendzimir verzinktes Stahlblech feuerverzinkt

| Typ | Masche mm | Stahlblech kg/m ² | Aluminium kg/m ² | Maßangaben in mm | % freier Durchlass frontal |
|-------------------|--------------------------|------------------------------|-----------------------------|--|----------------------------|
| Reserve | 90 x 30 (38) x 18 x 1,5 | 11,0 | 3,6 | [1000 - 1250 - 1500 x 3000] [2000 - 2500 - max. 1500] | 5% |
| | 90 x 30 (38) x 18 x 2 | 14,6 | 4,8 | | |
| Ambasciata | 110 x 40 (52) x 24 x 3 | 21,1 | 7,0 | [1000 - 1250 - 1500 x 3000] [2000 - 2500 x max. 1600] | 7,5% |
| | 110 x 40 (52) x 24 x 2 | 14,1 | 4,7 | | |
| | 110 x 40 (52) x 24 x 1,5 | 10,6 | 3,6 | | |
| Academy | 115 x 40 (48) x 20 x 3 | 19,3 | 6,4 | [1000 - 1250 - 1500 x 3000] [2000 - 2500 x max. 1800] | 16,5% |
| | 115 x 40 (48) x 20 x 2 | 12,8 | 4,2 | | |
| | 115 x 40 (48) x 20 x 1,5 | 9,7 | 3,2 | | |

AUF WUNSCH werden innerhalb der beschriebenen Abmessungen auch andere Tafelgrößen geliefert



1



2



3

Maschenbild in Originalgröße

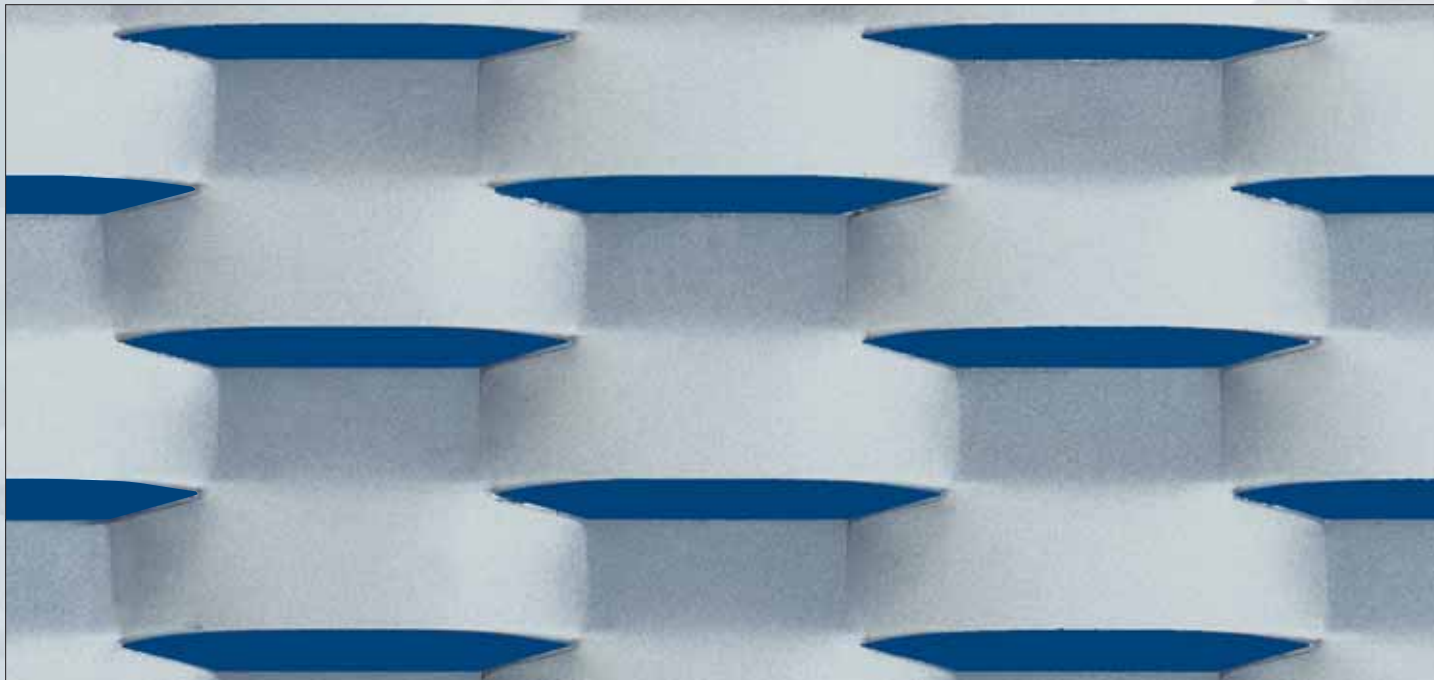

Esperia - DL 110 x DC 40 (34) - av 15 x sp 1,5 mm

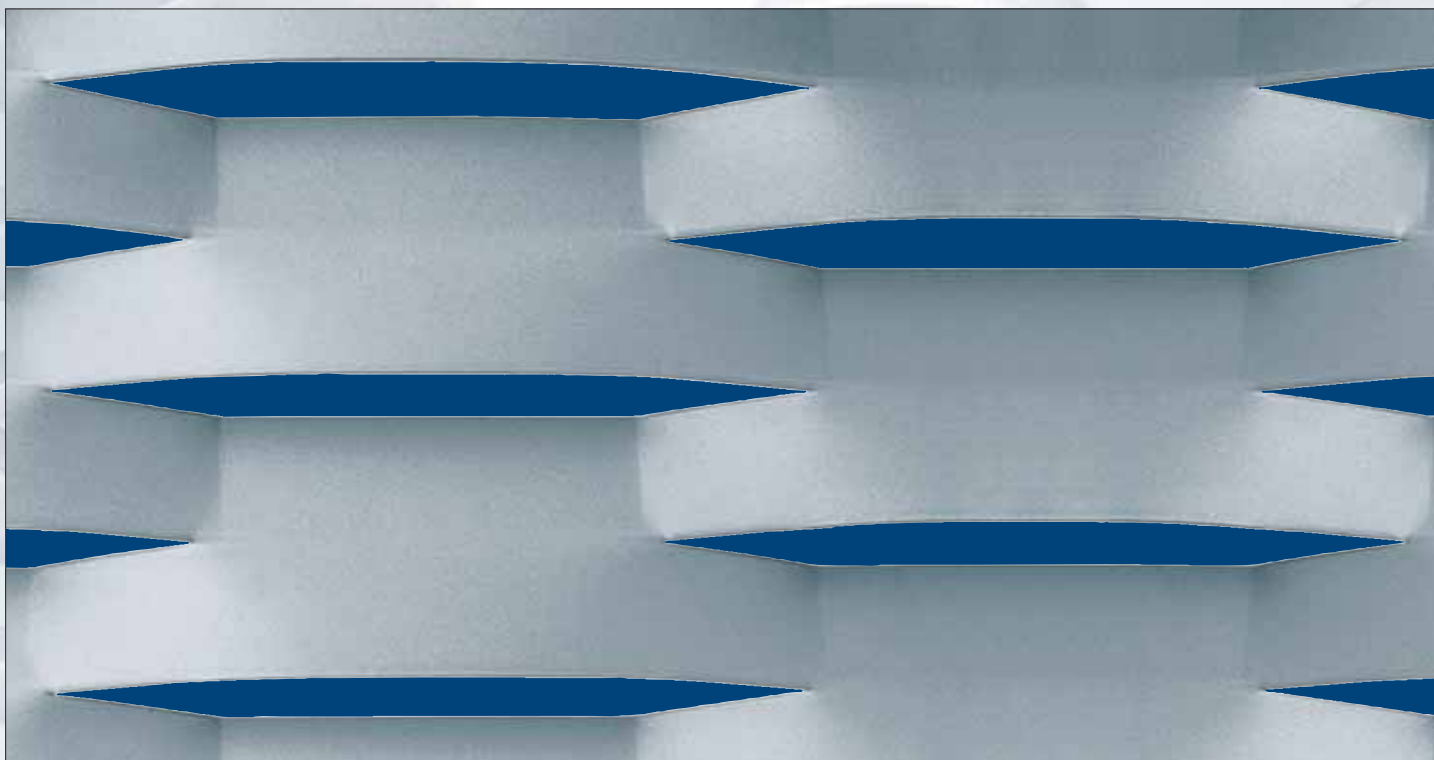

College - DL 160 x DC 40 (40) - av 18 x sp 1,5 mm

| Typ | Masche mm | Stahlblech kg/m ² | Aluminium kg/m ² | Maßangaben in mm | % freier Durchlass frontal |
|----------------|--------------------------|------------------------------|-----------------------------|--|----------------------------|
| Esperia | 100 x 40 (34) x 15 x 1,5 | 10,3 | 3,4 | [1000 - 1250 - 1500 x 3000 2000 x 2500 x max. 1700] | 11,5% |
| | 100 x 40 (34) x 15 x 2 | 13,7 | 4,5 | | |
| College | 160 x 40 (40) x 18 x 1,5 | 10,800 | 3,6 | [1000 - 1250 - 1500 x 3000 2000 - 2500 x max. 1600] | 10,0% |
| | 160 x 40 (40) x 18 x 2 | 14,400 | 4,8 | | |

**AUF WUNSCH werden innerhalb der beschriebenen
Abmessungen auch andere Tafelgrößen geliefert**



ESPERIA - DL 100 x DC 40 (34) - av 15 x sp 1,5 mm
Aluminium mit Polyester-Pulverbeschichtung
für den Außenbereich

Maschenbild in Originalgröße

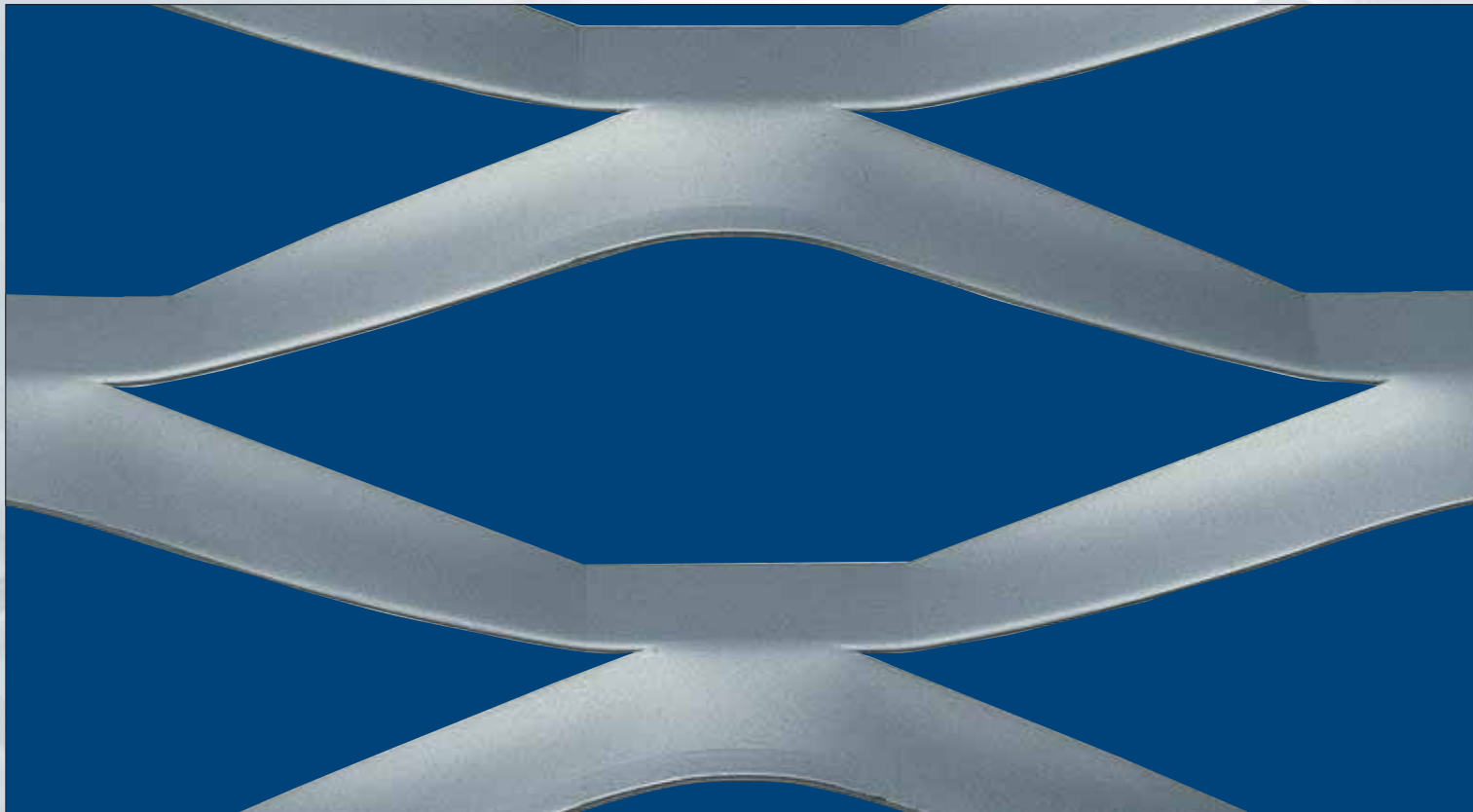

Stadium - DL 200 x DC 65 (70) - av 20,6 x sp 1,5 mm

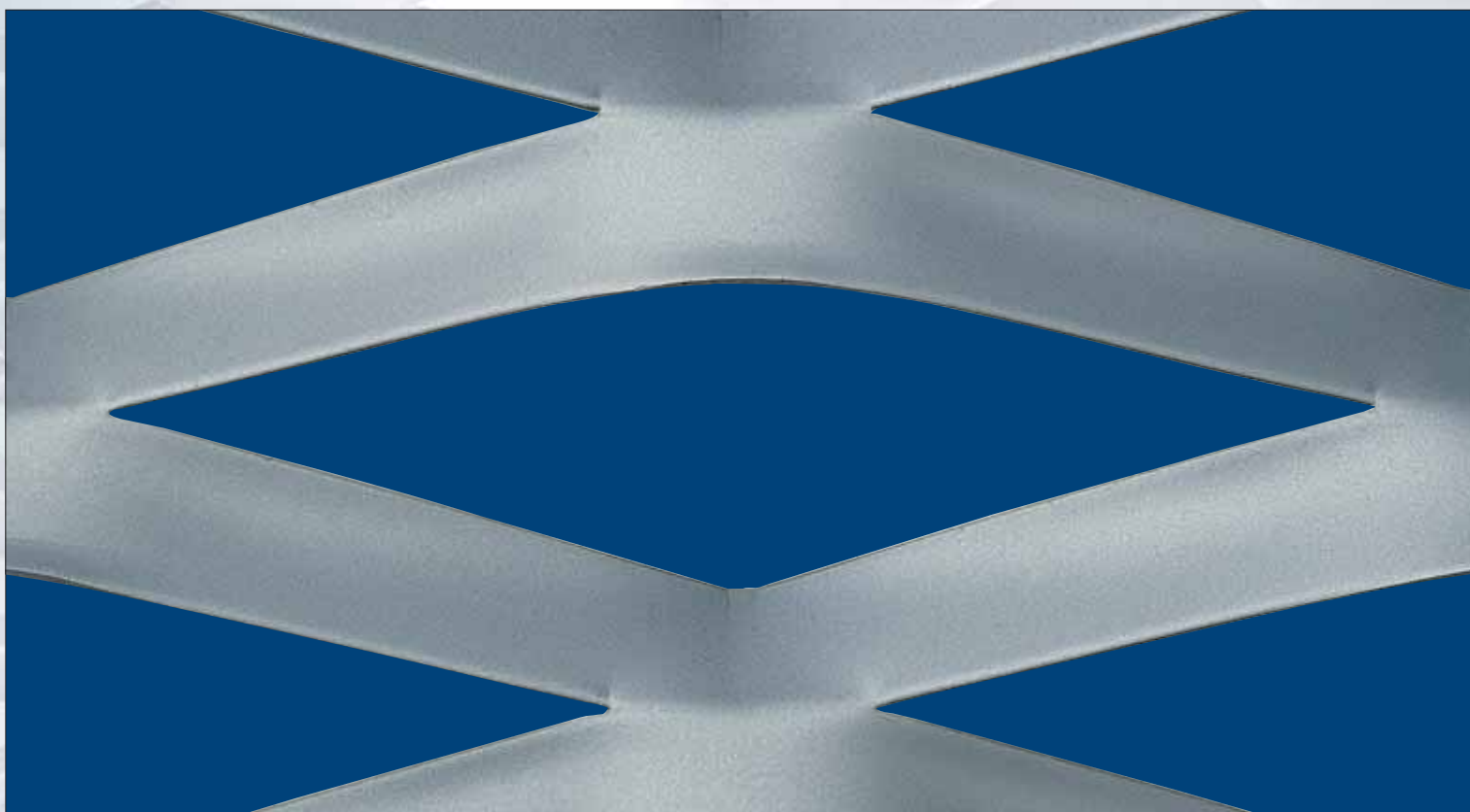

Coliseum - DL 200 x DC 75 (80) - av 24 x sp 1,5 mm

| Typ | Masche mm | Stahlblech kg/m ² | Aluminium kg/m ² | Maßangaben in mm | % freier Durchlass frontal |
|-----------------|----------------------------|------------------------------|-----------------------------|--|----------------------------|
| Stadium | 200 x 65 (70) x 20,6 x 3 | 14,0 | 4,6 | [1000 - 1250 - 1500 x 3000 2000 - 2500 x max. 2500] | 41% |
| | 200 x 65 (70) x 20,6 x 2 | 9,3 | 3,1 | | |
| | 200 x 65 (70) x 20,6 x 1,5 | 7,2 | 2,4 | | |
| Coliseum | 200 x 75 (80) x 24 x 3 | 14,1 | 4,7 | [1000 - 1250 - 1500 x 3000 2000 - 2500 x max. 2500] | 40% |
| | 200 x 75 (80) x 24 x 2 | 9,4 | 3,2 | | |
| | 200 x 75 (80) x 24 x 1,5 | 7,1 | 2,4 | | |

**AUF WUNSCH werden innerhalb der beschriebenen
Abmessungen auch andere Tafelgrößen geliefert**



1



2



3



4

1/2 - COLISEUM - DL 200 x DC 75 (80) - av 24 x sp 2 mm
Stahlblech, feuerverzinkt

3/4 - COLISEUM - sp 3 mm
Aluminium naturfarben eloxiert



FILS S.p.A.

Fabbrica Italiana Lamiere Stirate
24066 PEDRENGO (Bergamo) Italy
Via Crocette, 21 (Zona Ind.1)

Tel. 035 661 471
Fax 035 655 875
fils@fils.it

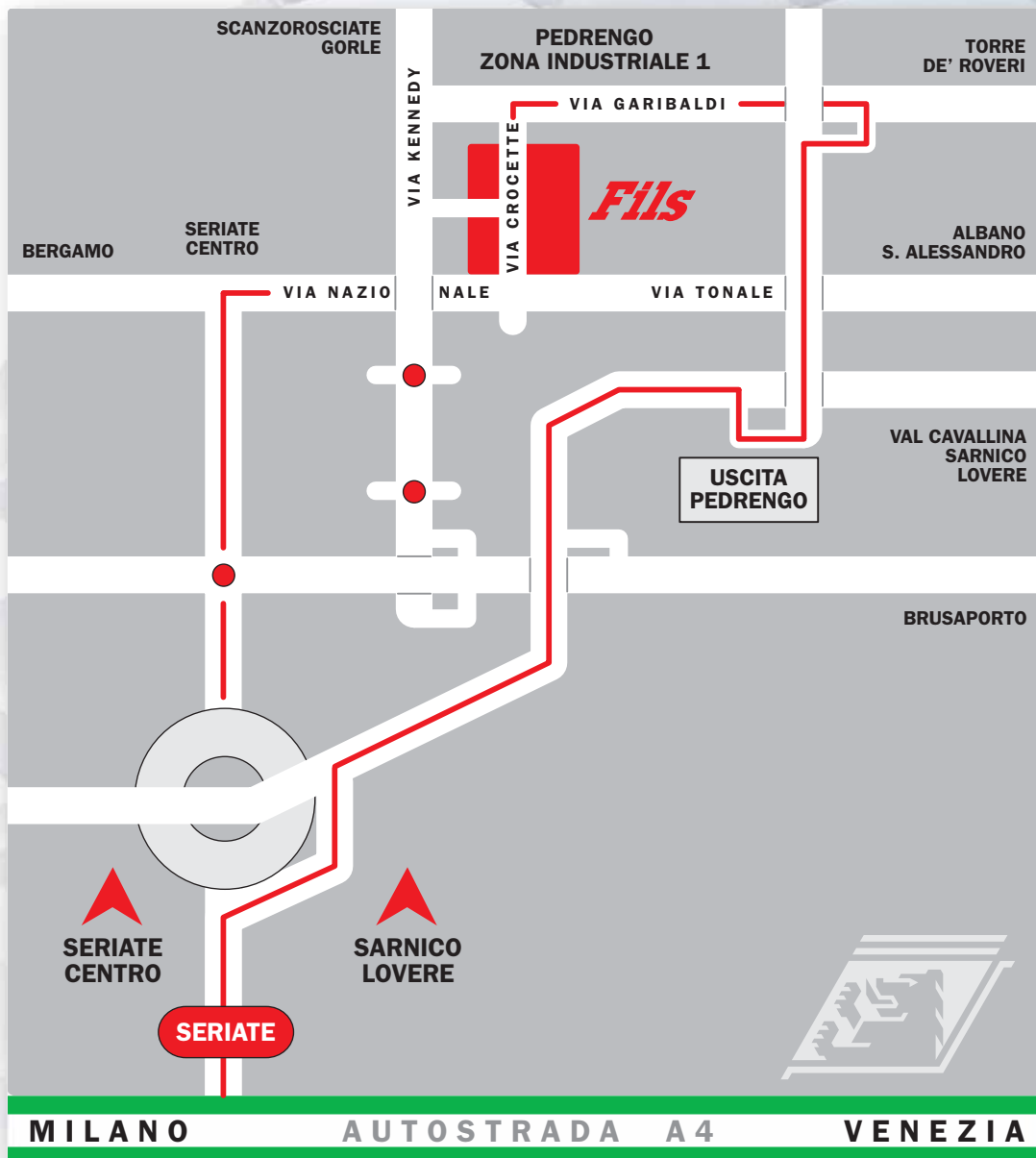



FILS S.p.A.

Fabbrica Italiana Lamiera Stirate
24066 PEDRENGO (Bergamo) Italy
Via Crocette, 21 (Zona Ind.1)

Tel. 035 661 471
Fax 035 655 875
fils@fils.it

F 517 - D - 01.05 - 1aE

www.fils.it

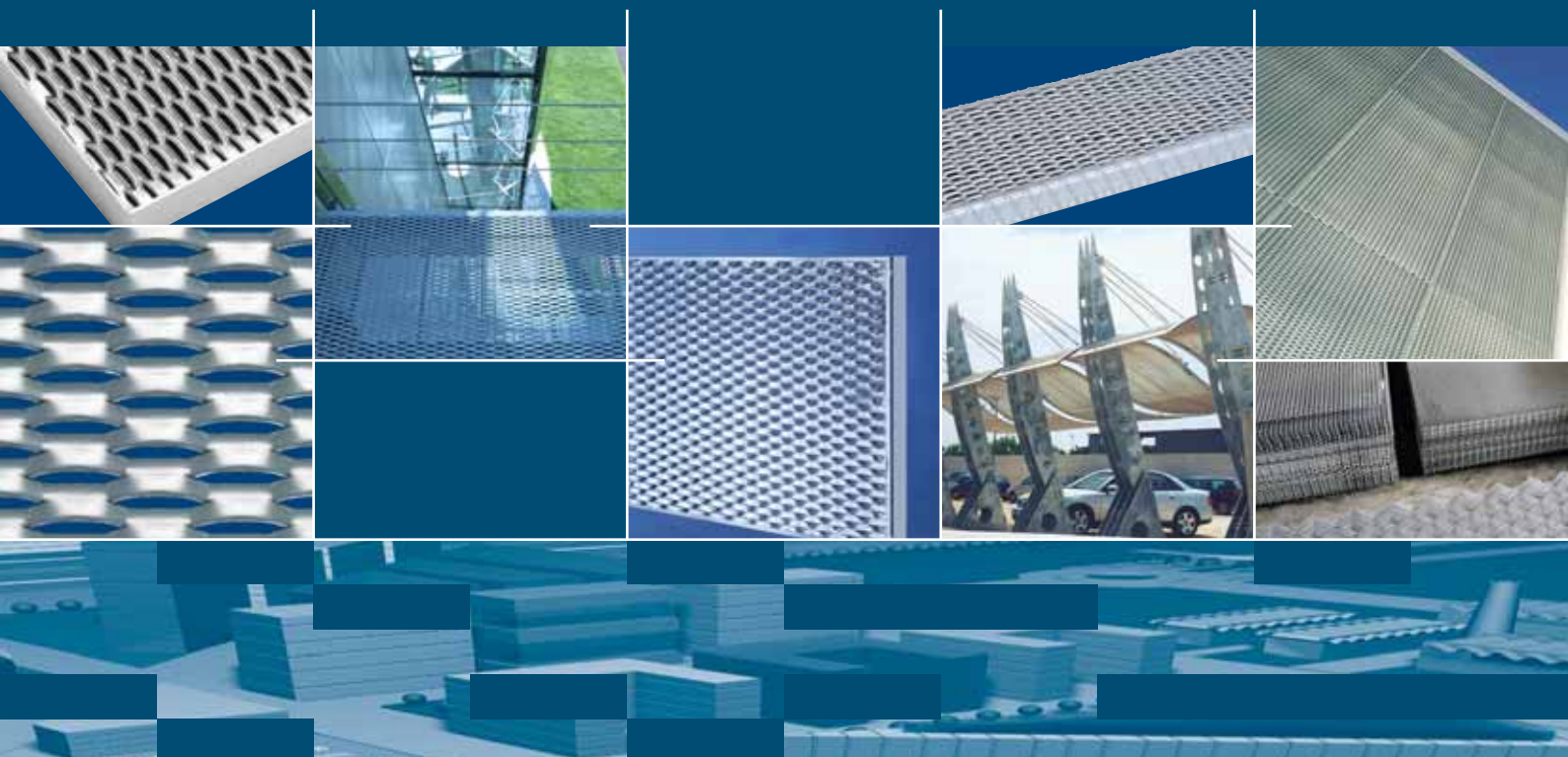

graphiconcept passarella